

# Dell Precision Workstation T7610

## Kullanıcı El Kitabı

Resmi Model: D02X  
Resmi Tip: D02X002



# Notlar, Dikkat Edilecek Noktalar ve Uyarılar



**NOT:** NOT, bilgisayarınızı daha iyi kullanmanızı saęlayan önemli bilgileri anlatır.



**DİKKAT:** DİKKAT, donanımda olabilecek hasarları ya da veri kaybını belirtir ve bu sorunun nasıl önleneceğini anlatır.



**UYARI:** UYARI, meydana gelebilecek olası maddi hasar, kişisel yaralanma veya ölüm tehlikesi anlamına gelir.

**Copyright © 2014 Dell Inc. Her hakkı saklıdır.** Bu ürün, A.B.D. ve uluslararası telif hakkı ve fikri mülkiyet yasaları tarafından korunmaktadır. Dell™ ve Dell logosu, Amerika Birleşik Devletleri ve/veya diğer ülkelerde, Dell Inc.'e ait ticari markalardır. Burada adı geçen diğer tüm markalar ve isimler, ilgili firmaların ticari markalarıdır.

2014-03

Rev. A01

# İçindekiler

<b>1 Bilgisayarınızda Çalışma.....</b>	<b>7</b>
Bilgisayarınızın İçinde Çalışmaya Başlamadan Önce.....	7
Bilgisayarınızı Kapatma.....	8
Bilgisayarınızda Çalıştıktan Sonra.....	8
<b>2 Bileşenleri Takma ve Çıkarma.....</b>	<b>9</b>
Önerilen Araçlar.....	9
Sisteme Genel Bakış.....	9
Güç Kaynağı Ünitesini (PSU) Çıkarma.....	10
Güç Kaynağı Ünitesini (PSU) Takma.....	10
Ön Kapağı Çıkarma.....	11
Ön Kapağı Takma.....	11
Sabit Sürücüyü Çıkarma.....	12
Sabit Sürücüyü Takma.....	14
Sol Kapağı Çıkarma.....	15
Sol Kapağı Takma.....	15
İzinsiz Girişi Önleme Anahtarını Çıkarma.....	16
İzinsiz Girişi Önleme Anahtarını Takma.....	16
PCI Kartını Çıkarma.....	16
PCI Kartını Takma.....	17
Slimline Optik Sürücüyü Çıkarma.....	17
Slimline Optik Sürücüyü Takma.....	20
Hava Tünelini Çıkarma.....	20
Hava Tünelini Takma.....	21
Belleği Çıkarma.....	22
Belleği Takma.....	22
Düğme Pili Çıkarma.....	22
Düğme Pili Takma.....	23
Isı Emicisini Çıkarma.....	23
Isı Emicisini Kurma.....	24
Isı Emicisi Fanını Çıkarma.....	24
Isı Emicisi Fanını Takma.....	25
Sistem Fanını Çıkarma.....	25
Sistem Fanını Takma.....	29
G/Ç Panelini ve USB 3.0 Bağlantı Noktalarını Çıkarma.....	29
G/Ç Panelini ve USB 3.0 Bağlantı Noktalarını Takma.....	31
Güç Anahtarını Çıkarma.....	32
Güç Düğmesini Takma.....	33

Hoparlörü Çıkarma.....	33
Hoparlörü Takma.....	34
Sağ Kapağı Çıkarma.....	35
Sağ Kapağı Takma.....	36
5,25 inç Optik Sürücüyü Çıkarma.....	36
5,25 inç Optik Sürücüyü Takma.....	37
Termal Sensörü Çıkarma.....	37
Termal Sensörü Takma.....	39
İşlemciyi Çıkarma.....	39
İşlemciyi Takma.....	40
Sabit Sürücü Fanını Çıkarma.....	41
Sabit Sürücü Fanını Takma.....	42
Güç Kaynağı Ünitesi (PSU) Kartını Çıkarma.....	42
Güç Kaynağı Ünitesi (PSU) Kartını Takma.....	43
Sistem Kartını Çıkarma.....	44
Sistem Kartını Takma.....	45
Sistem Kartı Bileşenleri.....	46
<b>3 Ek Bilgiler.....</b>	<b>49</b>
Bellek Modülü Yönergeleri.....	49
Ön Panel Kasa Kilidi.....	49
Güç Kaynağı Ünitesi (PSU) Kilidi.....	50
<b>4 Sistem Kurulumu.....</b>	<b>51</b>
Boot Sequence (Önyükleme Sırası).....	51
Navigasyon Tuşları.....	51
Sistem Kurulum Seçenekleri.....	52
BIOS'u Güncelleştirme .....	59
Sistem ve Kurulum Parolası.....	60
Bir Sistem Parolası ve Kurulum Parolası Atama.....	60
Mevcut Bir Sistem Ve/Veya Kurulum Parolasını Silme Veya Değişirme.....	61
Sistem Parolasını Devre Dışı Bırakma.....	61
<b>5 Tanılamalar.....</b>	<b>63</b>
Gelişmiş Yükleme Öncesi Sistem Değerlendirmesi (ePSA) Tanılamaları.....	63
<b>6 Bilgisayarınızda Sorun Giderme.....</b>	<b>65</b>
Tanılama LED'leri.....	65
Hata İletileri.....	67
Bilgisayarınızı Tamamen Durduran Hatalar.....	67
Bilgisayarınızı Durdurmayan Hatalar.....	68
Bilgisayarınızı Yavaşça Durduran Hatalar.....	68

<b>7 Teknik Özellikler.....</b>	<b>69</b>
<b>8 Dell'e Başvurma.....</b>	<b>77</b>



# Bilgisayarınızda Çalışma

## Bilgisayarınızın İçinde Çalışmaya Başlamadan Önce

Bilgisayarınızı potansiyel hasardan korumak ve kişisel güvenliğinizi sağlamak için aşağıdaki güvenlik yönergelerini uygulayın. Aksi belirtilmedikçe, bu belgedeki her prosedür aşağıdaki koşulların geçerli olduğunu varsaymaktadır:

- Bilgisayarınızla birlikte gelen güvenlik bilgilerini okudunuz.
- Çıkarma prosedürü ters sırayla uygulanarak bir bileşen değiştirilebilir veya (ayrıca satın alınmışsa) takılabilir.

 **UYARI:** Bilgisayarınızın içinde çalışmadan önce bilgisayarınızla gönderilen güvenlik bilgilerini okuyun. Diğer en iyi güvenlik uygulamaları bilgileri için [www.dell.com/regulatory\\_compliance](http://www.dell.com/regulatory_compliance) adresindeki Yasal Uygunluk Ana Sayfası'na danışın.

 **DİKKAT:** Pek çok tamir işlemi yalnızca sertifikalı servis teknisyeni tarafından gerçekleştirilmelidir. Sorun giderme işlemlerini ve basit tamirleri sadece ürün belgenizde belirtildiği gibi veya destek ekibinin çevrimiçi olarak ya da telefonla belirttiği gibi gerçekleştirmelisiniz. Dell tarafından yetkilendirilmemiş servisten kaynaklanan zararlar, Dell garantisi kapsamında değildir. Ürünle birlikte gelen güvenlik talimatlarını okuyun ve uygulayın.

 **DİKKAT:** Elektrostatik boşalımı önlemek için, bir bilek topraklama kayışı kullanarak ya da bilgisayarın arkasındaki konektör gibi boyanmamış metal yüzeylere sık sık dokunarak kendinizi topraklayın.

 **DİKKAT:** Bileşenlere ve kartlara dikkatle muamele edin. Bir kartın üzerindeki bileşenlere veya kontaklara dokunmayın. Kartları kenarlarından veya metal montaj braketinden tutun. İşlemci gibi bileşenleri pimlerinden değil kenarlarından tutun.

 **DİKKAT:** Bir kabloyu çıkardığınızda, konektörünü veya çekme tırnağını çekin. Bazı kablolarda kilitleme tırnağı olan konektörler bulunur; bu tür bir kabloyu çıkarıyorsanız kabloyu çıkarmadan önce kilitleme tırnaklarına bastırın. Konektörleri ayırdığınızda, konektör pimlerinin eğilmesini önlemek için bunları eşit şekilde hizalanmış halde tutun. Ayrıca, bir kabloyu bağlamadan önce her iki konektörün de doğru biçimde yönlendirildiğinden ve hizalandığından emin olun.

 **NOT:** Bilgisayarınızın ve belirli bileşenlerin rengi bu belgede gösterilenden farklı olabilir.

Bilgisayara zarar vermektan kaçınmak için, bilgisayarın içinde çalışmaya başlamadan önce aşağıdaki adımları uygulayın.

1. Bilgisayar kapağının çizilmesini önlemek için, çalışma yüzeyinin düz ve temiz olmasını sağlayın.
2. Bilgisayarınızı kapatın (bkz. Bilgisayarınızı Kapatma).

 **DİKKAT:** Ağ kablosunu çıkarmak için, önce kabloyu bilgisayarınızdan ve ardından ağ aygıtından çıkarın.



3. Tüm ağ kablolarını bilgisayardan çıkarın.
4. Bilgisayarınızı ve tüm bağlı aygıtları elektrik prizlerinden çıkarın.
5. Sistem kartını topraklamak için, sistem bağlantısı yokken güç düğmesini basılı tutun.
6. Kapağı çıkarın.

 **DİKKAT:** Bilgisayarınızın içindeki herhangi bir şeye dokunmadan önce, bilgisayarın arkasındaki metal gibi boyanmamış metal bir yüzeye dokunarak kendinizi topraklayın. Çalışırken, dahili bileşenlere zarar verebilecek olan statik elektriği dağıtmak için düzenli olarak boyanmamış metal yüzeylere dokunun.

# Bilgisayarınızı Kapatma

 **DİKKAT:** Veri kaybını önlemek için, bilgisayarınızı kapatmadan önce tüm açık dosyaları kaydedip kapatın ve açık programlardan çıkın.

## 1. İşletim sistemini kapatın:

- Windows 8'de:
  - Dokunma özelliği etkin bir aygıt kullanarak:
    - a. Parmağınızı ekranın sağ kenarından doğru sürütün, Tılsımlar menüsünü açın ve **Settings** (Ayarlar) ögesini seçin.
    - b. Güç simgesini  ardından **Shut down** (Kapat) ögesini seçin
  - Fare kullanarak:
    - a. Ekranın sağ üst köşesine gidin ve **Settings** (Ayarlar) ögesine tıklayın.
    - b. Güç düğmesine  ardından **Shut down (Kapat)**'i seçin
- Windows 7'de:

1. **Başlat'**a tıklayın .
2. **Kapat**

veya

1. **Başlat'**a tıklayın .
2. Aşağıda gösterildiği gibi **Başlat** menüsünün sağ alt köşesindeki oku tıkkatın ve ardından **Kapat** ögesini tıkkatın.



2. Bilgisayarın ve tüm takılı aygıtların kapandığından emin olun. İşletim sisteminizi kapattığınızda bilgisayarınız ve takılı aygıtlar otomatik olarak kapanmazsa, bunları kapatmak için güç düğmesine basın ve yaklaşık 6 saniye basılı tutun.

# Bilgisayarınızda Çalıştıktan Sonra

Herhangi bir deęiştirme işlemini tamamladıktan sonra, bilgisayarınızı açmadan önce harici aygıtları, kartları, kabloları vs. taktığınızdan emin olun.

## 1. Bilgisayar kapağını takın.

 **DİKKAT:** Ağ kablosu takmak için önce ağ aygıtına takın ve ardından bilgisayara takın.

2. Bilgisayarınıza telefon veya ağ kablolarını bağlayın.
3. Bilgisayarınızı ve tüm bağlı aygıtları elektrik prizlerine takın.
4. Bilgisayarınızı açın.
5. Gerekirse, Dell Diagnostics programını çalıştırarak bilgisayarın doğru çalışıp çalışmadığını kontrol edin.

## Bileşenleri Takma ve Çıkarma

Bu bölümde bileşenlerin bilgisayarınızdan çıkarılmasına veya takılmasına dair ayrıntılı bilgi yer almaktadır.

### Önerilen Araçlar

Bu belgedeki yordamlar için aşağıdaki araçlar gerekebilir:

- Küçük düz uçlu tornavida
- Phillips tornavida
- Küçük plastik çizici

### Sisteme Genel Bakış

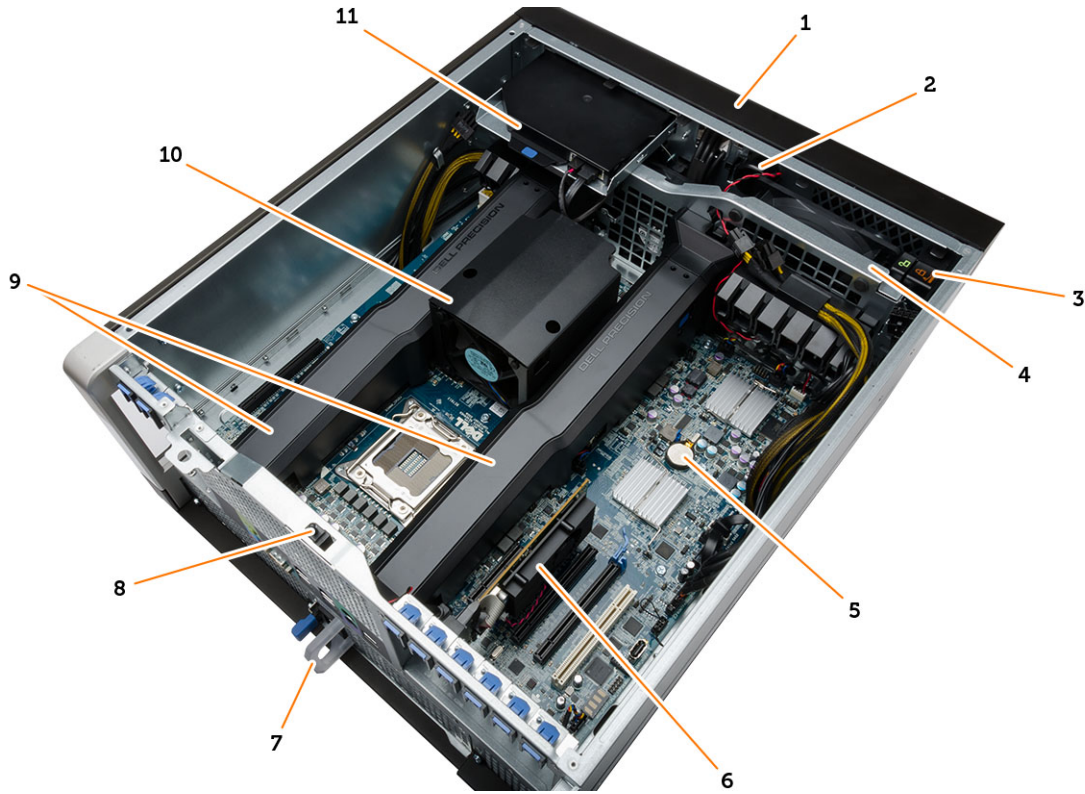

Rakam 1. T7610 Bilgisayarınızın İç Görünüşü

- |                         |                |
|-------------------------|----------------|
| 1. ön kapak             | 2. hoparlör    |
| 3. ön panel kasa kilidi | 4. sistem fanı |
| 5. düğme pil            | 6. PCI kartı   |

7. güç kaynağı ünitesi (PSU)
9. hava tünelleri

8. izinsiz girişi önleme anahtarı
10. ısı emici

## Güç Kaynağı Ünitesini (PSU) Çıkarma

1. *Bilgisayarınızın İçinde Çalışmadan Önce* bölümündeki prosedürlere uyun.
2. PSU kilitliyse, PSU'yu serbest bırakmak için vidasını çıkarın. Daha fazla bilgi için bkz. [PSU Kilidi özelliği](#).
3. Mavi tırnağı basılı tutun, sonra güç kaynağı ünitesini bilgisayardan çekerek çıkarın.

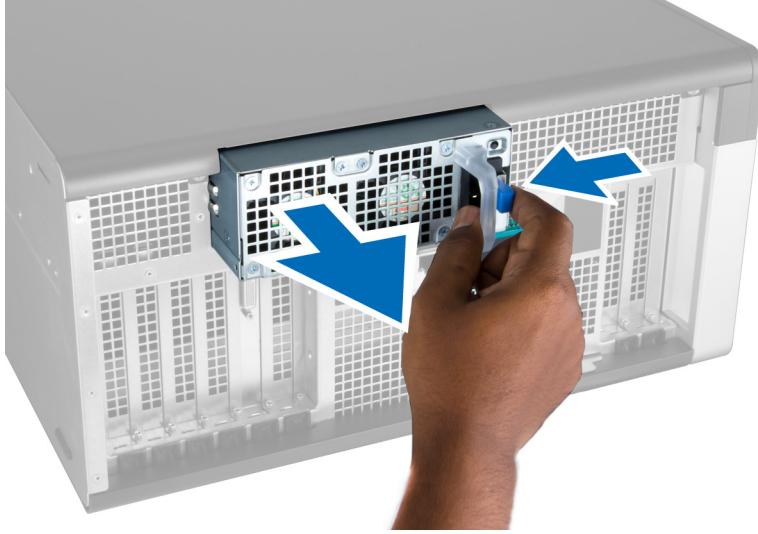

## Güç Kaynağı Ünitesini (PSU) Takma

1. PSU kolunu tutun ve üniteyi yerine oturana dek yuvasına itin.
2. *Bilgisayarınızda Çalıştıktan Sonra* bölümündeki prosedürlere uyun.

## Ön Kapağı Çıkarma

**NOT:** Ön kapak, ön panel kasa kilidi kullanılarak sabitlenebilir. Ön panel kasa kilidi hakkında daha fazla bilgi için [ilave Bilgiler — Ön Panel Kasa Kilidi bölümüne bakın](#).

1. *Bilgisayarınızın İçinde Çalışmadan Önce* bölümündeki prosedürlere uyun.
2. Ön kapak serbest bırakma mandalına basın.



3. Mandalı basılı tutun ve ön kapağı bilgisayardan çıkarmak için dışarı doğru çekin.



## Ön Kapağı Takma

1. Ön kapağı bilgisayara yerleştirin.
2. Ön kapağı yerine oturana kadar aşağı doğru bastırın.
3. *Bilgisayarınızda Çalıştıktan Sonra* bölümündeki prosedürlere uyun.

## Sabit Sürücüyü Çıkarma

1. *Bilgisayarınızın İçinde Çalışmadan Önce* bölümündeki prosedürlere uyun.
2. Ön kapağı çıkarın.
3. Sabit sürücü braketinin çengelini dışarı doğru çekin.

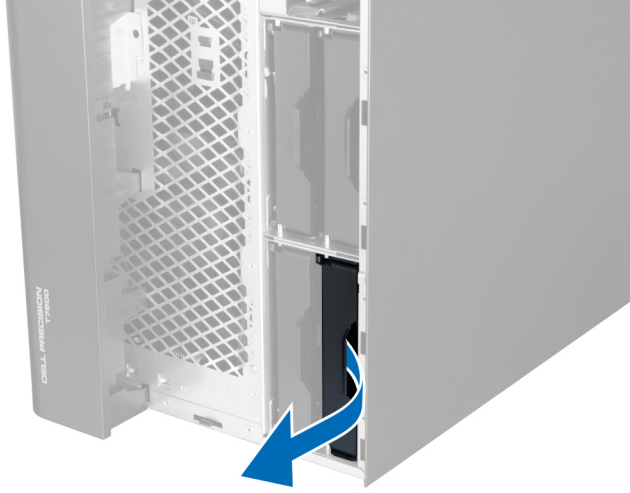

4. Sabit sürücü braketini bilgisayardan çıkarmak için dışarı doğru kaydırın.



5. İkinci bir sabit sürücü takılıysa, ikinci sabit sürücü braketinin çengelini dışarı doğru çekin.



6. İkinci sabit sürücü braketini bilgisayardan çıkarmak için dışarı doğru kaydırın.



7. Sabit sürücüyü gevşetmek için, sabit sürücü braketini her iki taraftan esnetin.

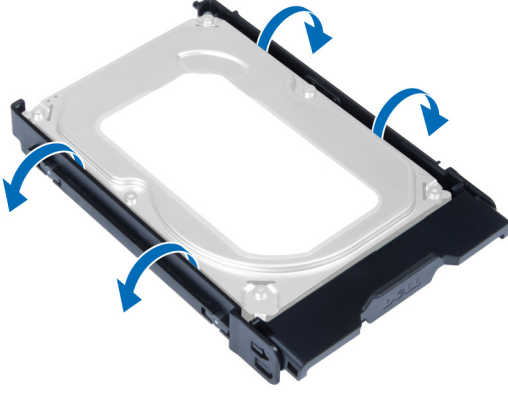

8. Sabit sürücüyü sabit sürücü braketinden çıkarmak için yukarı doğru kaldırın.

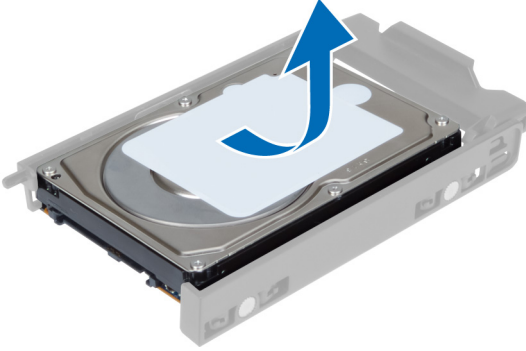

9. 2,5 inçlik bir sabit sürücü takılmışsa, sabitleme klipslerini dışa doğru itin ve 3,5 inçlik sabit sürücü kutusundan çıkarmak için sürücüyü yukarı kaldırın.

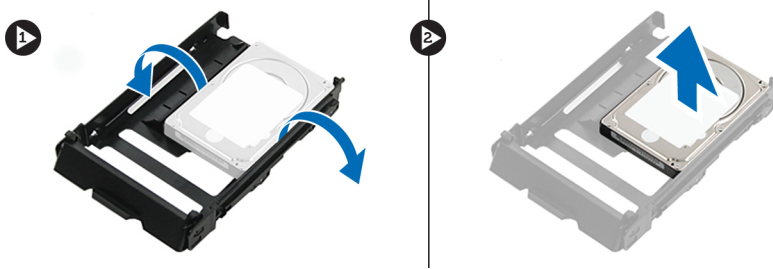

## Sabit Sürücüyü Takma

1. 2,5 inçlik bir sabit sürücü takılmışsa, sabit sürücüyü yerine oturana dek sabit sürücü kızağına yerleştirin.
2. Sabit sürücü braketini esnetin ve daha sonra sabit sürücüyü brakete yerleştirin.
3. Sabit sürücü braketini yuvasına kaydırın ve sabit sürücü braketi çengelini kapatın.
4. Ön kapağı takın.
5. *Bilgisayarınızın İçinde Çalıştıktan Sonra* bölümündeki prosedürlere uyun.

## Sol Kapađı Çıkarma

1. *Bilgisayarınızın İinde alıřmadan Önce* bölümündeki prosedürlere uyun.
2. Bilgisayarın yanındaki kapak serbest bırakma mandalını yukarı çekin.



3. Kapađı 45 derecelik açıyla yukarı doğru kaldırın ve bilgisayardan çıkarın.

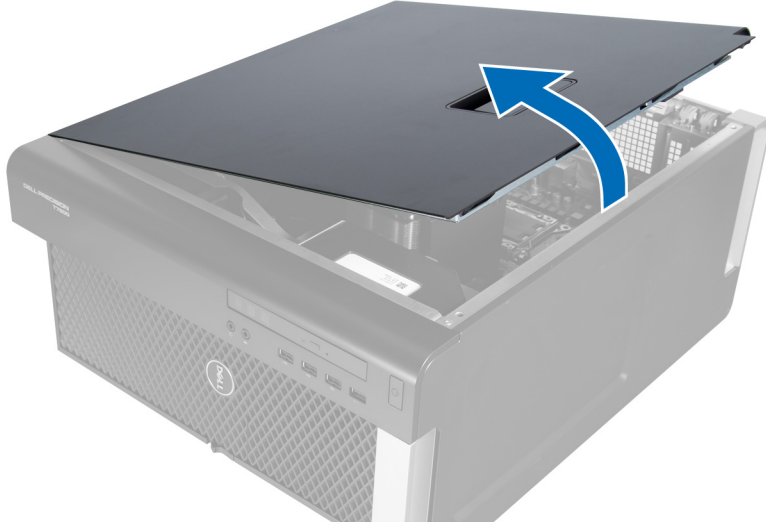

## Sol Kapađı Takma

1. Bilgisayar kapađını kasaya yerleřtirin.
2. Kapađı yerine oturana kadar ařađı doğru bastırın.
3. *Bilgisayarınızda alıřtıktan Sonra* bölümündeki prosedürlere uyun.

## İzinsiz Girişi Önleme Anahtarını Çıkarma

1. *Bilgisayarınızın İçinde Çalışmadan Önce* bölümündeki prosedürlere uyun.
2. Sol kapağı çıkarın.
3. İzinsiz girişi önleme anahtarını serbest bırakma mandalına basın ve konektörü sistem kartından çıkarın.
  - a. İzinsiz girişi önleme anahtarı kablosunu kasadan çıkarın.

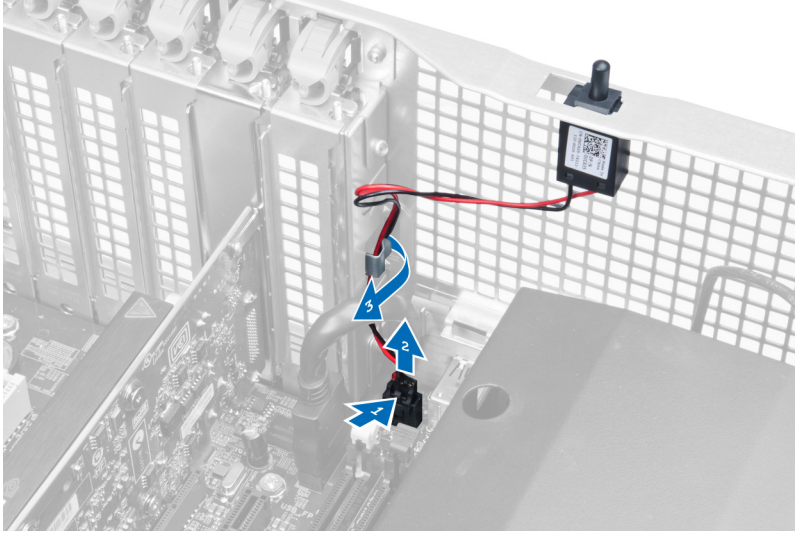

4. İzinsiz girişi önleme anahtarını aşağı doğru itin ve bilgisayardan çıkarın.

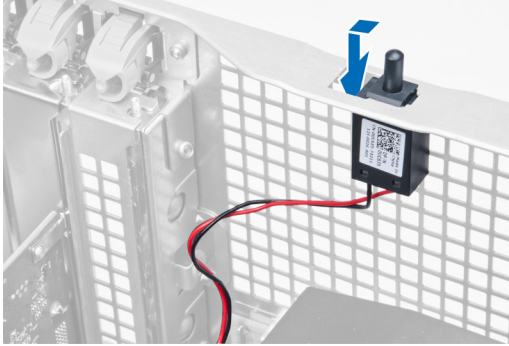

## İzinsiz Girişi Önleme Anahtarını Takma

1. İzinsiz girişi önleme anahtarını kasadaki yer tutucusuna takın.
2. İzinsiz girişi önleme kablosunu kasa klipslerinin çevresinden yönlendirin ve konektörü sistem kartına takın.
3. Sol kapağı takın.
4. *Bilgisayarınızın İçinde Çalıştıktan Sonra* bölümündeki prosedürlere uyun.

## PCI Kartını Çıkarma

1. *Bilgisayarınızın İçinde Çalışmadan Önce* bölümündeki prosedürlere uyun.
2. Sol kapağı çıkarın.

3. PCI kartını yuvasına sabitleyen plastik mandalı açın.

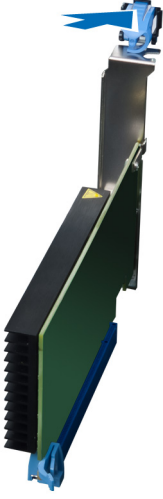

4. Mandala bastırın ve PCI kartını bilgisayarın dışına çekin.

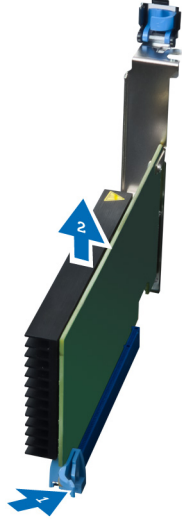

## PCI Kartını Takma

1. Genişletme kartını yuvasına itin ve mandalı sabitleyin.
2. PCI kartını kart yuvasına sabitleyen plastik mandalı takın.
3. Sol kapağı takın.
4. *Bilgisayarınızda Çalıştıktan Sonra* bölümündeki prosedürlere uyun.

## Slimline Optik Sürücüyü Çıkarma

1. *Bilgisayarınızın İçinde Çalışmadan Önce* bölümündeki prosedürlere uyun.
2. Sol kapağı çıkarın.

3. Kabloyu optik sürücünün arkasından çıkarın.

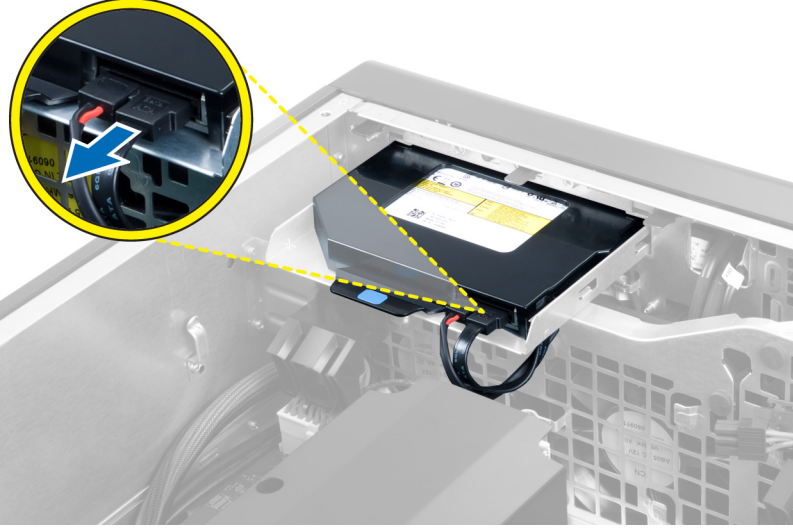

4. Güç kablosunu optik sürücünün arkasından çıkarın.

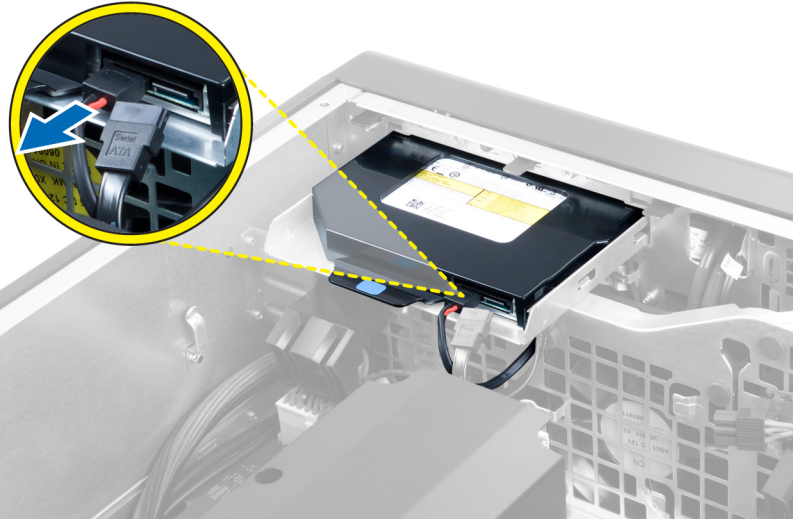

5. Optik sürücüyü sabitleyen mandalları serbest bırakmak için mavi serbest bırakma tırnağına basın.

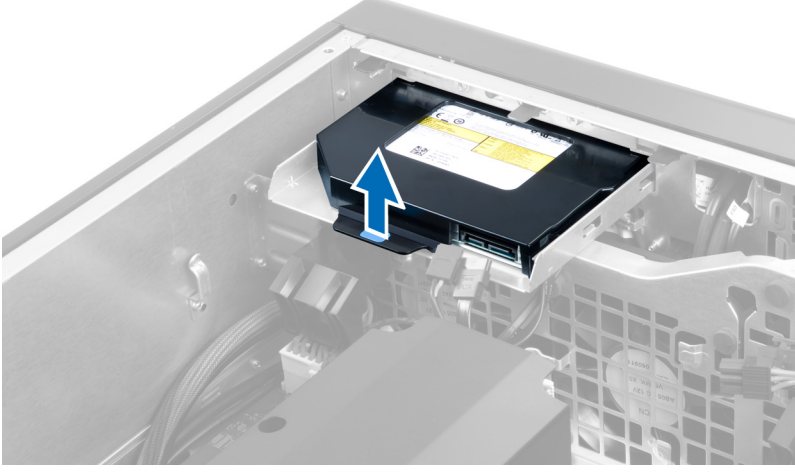

6. Optik sürücüyü yuvasından dışarı kaydırın ve kaldırarak bilgisayardan çıkarın.



7. Optik sürücüyü braketinden gevşetmek için optik sürücü braketini mandallarını dışarı doğru esnetin.

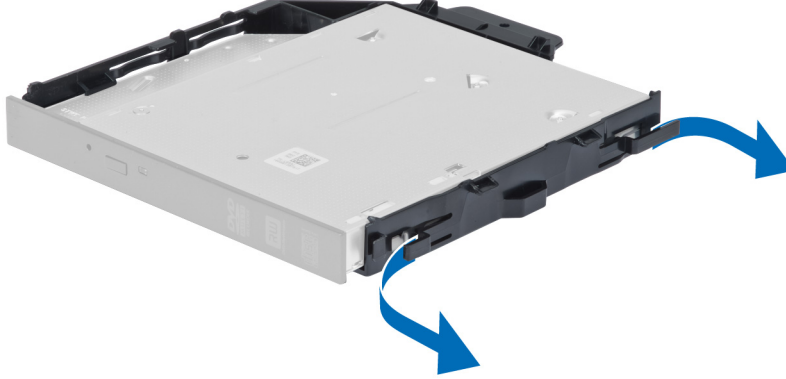

- Optik sürücüyü kaldırın ve braketten çıkarın.



## Slimline Optik Sürücüyü Takma

- Optik sürücüyü yuvasına kaydırın ve sıkıca yerleştirdiğinden emin olun.
- Güç kablosunu ve veri kablosunu optik sürücünün arkasına takın.
- Sol kapağı takın.
- Bilgisayarınızın İçinde Çalıştıktan Sonra* bölümündeki prosedürlere uyun.

## Hava Tünelini Çıkarma

**NOT:** Hava tüneli isteğe bağlı bir bileşendir ve bilgisayarınız onunla birlikte sevk edilmemiş olabilir.

- Bilgisayarınızın İçinde Çalışmadan Önce* bölümündeki prosedürlere uyun.
- Çıkarın:
  - sol kapak
  - optik sürücü
- Hava tünelinin iki tarafındaki mavi tutma tırnaklarına bastırın ve hava tünelini yukarı doğru kaldırın.

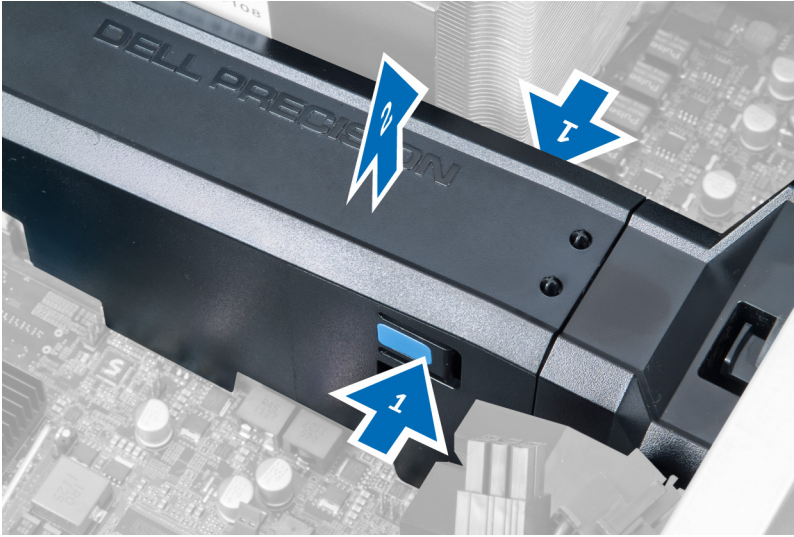

4. Hava tüneli modülünü kasadan çıkarmak için modülün diğer tarafındaki serbest bırakma mandalına basın.

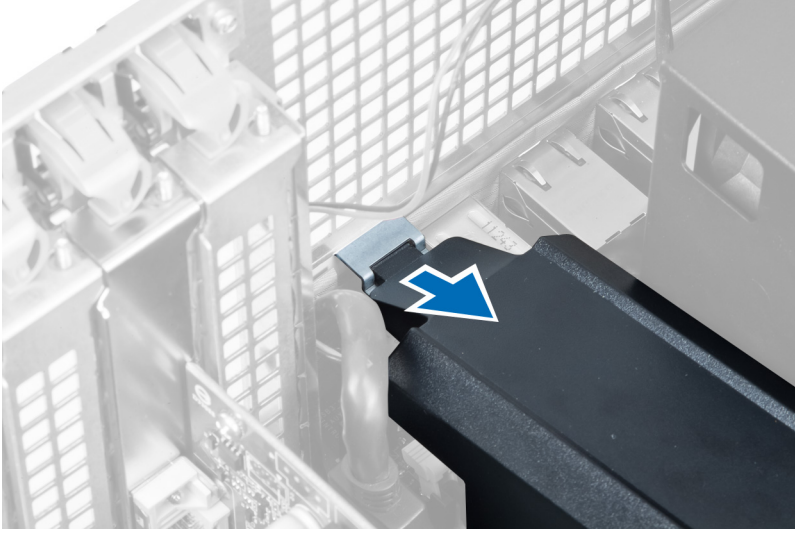

5. Hava tünelinin tabanındaki serbest bırakma mandalına basın ve bilgisayardan çıkarmak için yukarı doğru kaldırın.

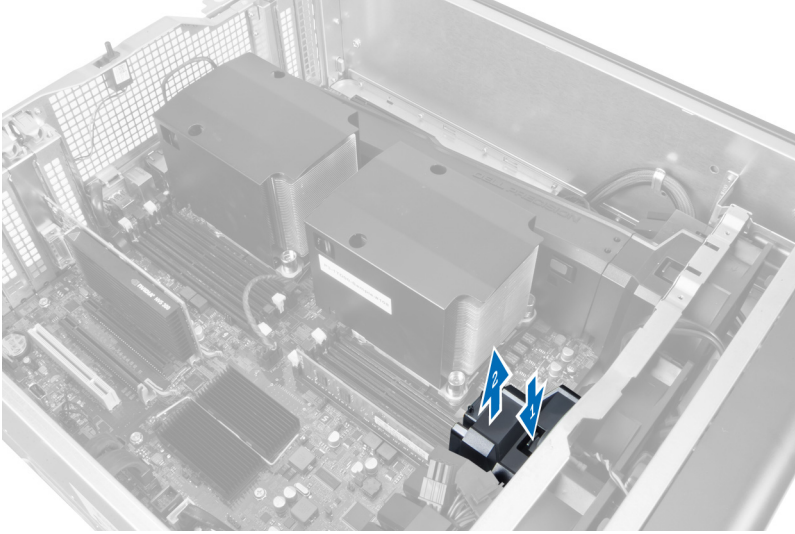

6. İkinci hava tüneli modülünü bilgisayardan çıkarmak için yukarıdaki adımları tekrarlayın.

## Hava Tünelini Takma

**NOT:** Hava tüneli isteğe bağlı bir bileşendir ve bilgisayarınız onunla birlikte sevk edilmemiş olabilir.

1. Hava tüneli tabanını bilgisayar kasasına takın.
2. Hava tüneli modülünü tabana monte edin ve yerine sabitlenene dek aşağı doğru bastırın.
3. Şunları takın:
  - a. optik sürücü
  - b. sol kapak
4. *Bilgisayarınızın İçinde Çalıştıktan Sonra* bölümündeki prosedürlere uyun.

## Belleđi ıkarma

1. *Bilgisayarınızın İinde alıřmadan nce* blmndeki prosedrlere uyun.
2. ıkarın:
  - a. kapak
  - b. hava tneli (varsa)
3. Bellek modllerinin her iki taraflarında bulunan bellek tutma klipslerine bastırın ve bellek modln bilgisayarından ıkarmak iin yukarı kaldırın.

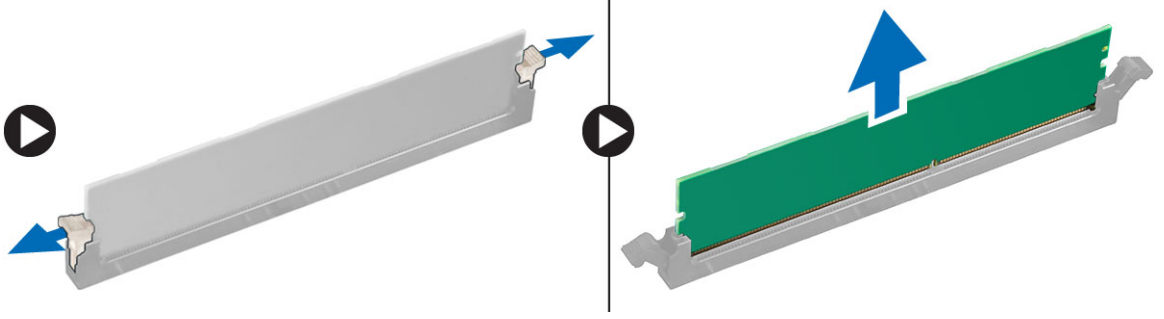

## Belleđi Takma

1. Bellek modln bellek yuvasına takın.
2. Sabitleme klipsleri belleđi yerine sabitleyene kadar bellek modlne basın.
3. řunları takın:
  - a. hava tneli (varsa)
  - b. kapak
4. *Bilgisayarınızın İinde alıřtıktan Sonra* blmndeki prosedrlere uyun.

## Dđme Pili ıkarma

1. *Bilgisayarınızın İinde alıřmadan nce* blmndeki prosedrlere uyun.
2. ıkarın:
  - a. kapak
  - b. hava tneli (varsa)
3. Pilin yuvasından fırlaması iin serbest bırakma mandalına pilin dıřına dođru dikkatle bastırın. Dđme pili bilgisayardan ıkarın.

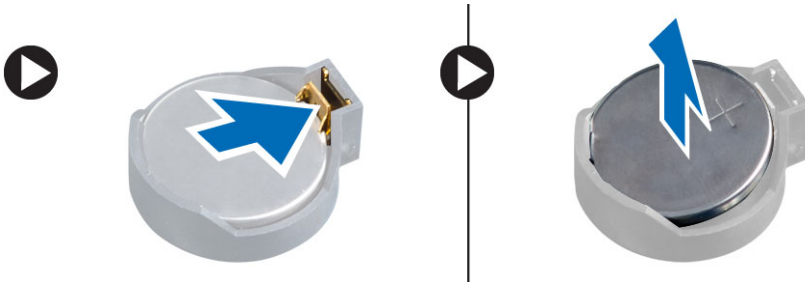

## Düğme Pili Takma

1. Düğme pili sistem kartındaki yuvaya yerleştirin.
2. Serbest bırakma mandalı yerine geri yaylanıp düğme pili sabitleyene kadar, düğme pili aşağıya doğru bastırın.
3. Şunları takın:
  - a. kapak
  - b. hava tüneli (varsa)
4. *Bilgisayarınızda Çalıştıktan Sonra* bölümündeki prosedürlere uyun.

## Isı Emicisini Çıkarma

1. *Bilgisayarınızın İçinde Çalışmadan Önce* bölümündeki prosedürlere uyun.
2. Sol kapağı çıkarın.
3. Sistem kartından ısı emicisi fan kablosunu çıkarın.

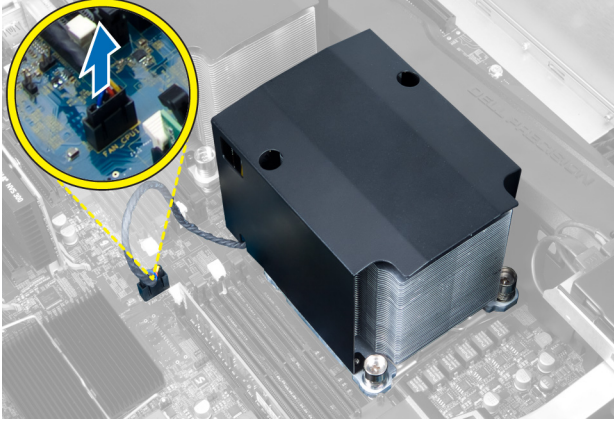

4. Isı emicisini yerine sabitleyen tutucu vidaları çıkarın.

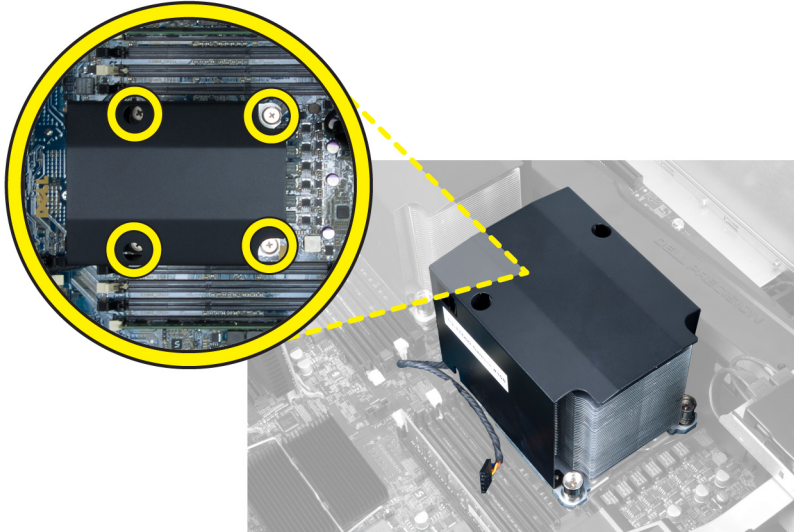

5. Isı emicisini yukarı doğru kaldırarak bilgisayardan çıkarın.

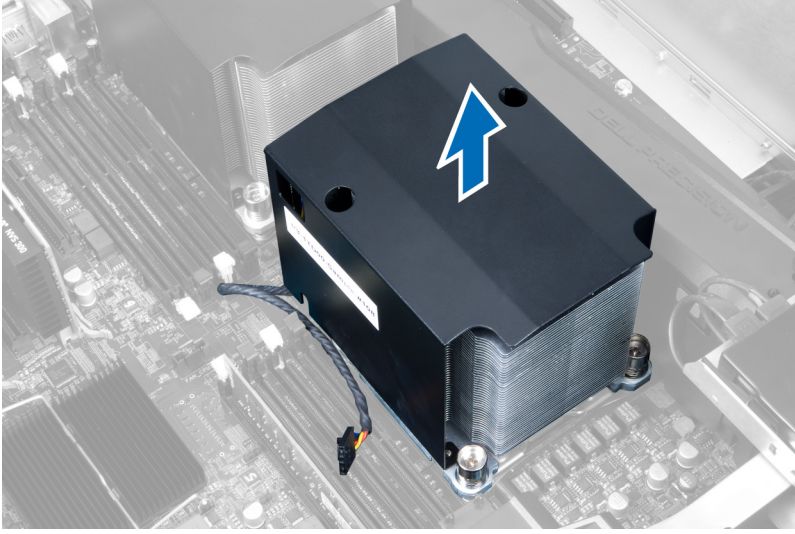

## Isı Emicisini Kurma

1. Isı emicisini bilgisayara yerleştirin.
2. Isı emiciyi sistem kartına sabitleyen tespit vidalarını sıkın.
3. Isı emici kablosunu sistem kartına bağlayın.
4. Kapağı takın.
5. *Bilgisayarınızın İçinde Çalıştıktan Sonra* bölümündeki prosedürlere uyun.

## Isı Emicisi Fanını Çıkarma

1. *Bilgisayarınızın İçinde Çalışmadan Önce* bölümündeki prosedürlere uyun.
2. Çıkarın:
  - a. sol kapak
  - b. ısı emicisi
3. Isı emici fanını aksamdan ayırmak için lastik rondelaları dışarı doğru itin.

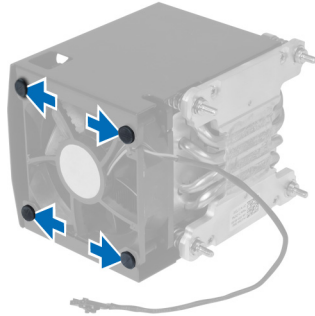

4. Isı emici fanını ısı emici aksamından çıkarın.

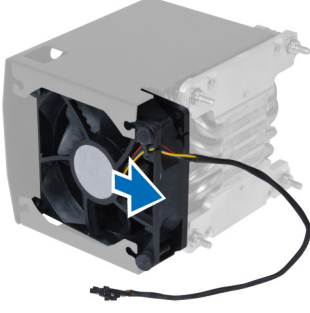

## Isı Emicisi Fanını Takma

1. Isı emici fanını ısı emici aksamına kaydırın.
2. Isı emici fanını ısı emici aksamına sabitleyen lastik rondelaları takın.
3. Şunları takın:
  - a. ısı emici
  - b. kapak
4. *Bilgisayarınızın İçinde Çalıştıktan Sonra* bölümündeki prosedürlere uyun.

## Sistem Fanını Çıkarma

1. *Bilgisayarınızın İçinde Çalışmadan Önce* bölümündeki prosedürlere uyun.
2. Çıkarın:
  - a. sol kapak
  - b. optik sürücü
  - c. hava tüneli (varsa)
3. Optik sürücü kafesini sabitleyen vidaları çıkarın.

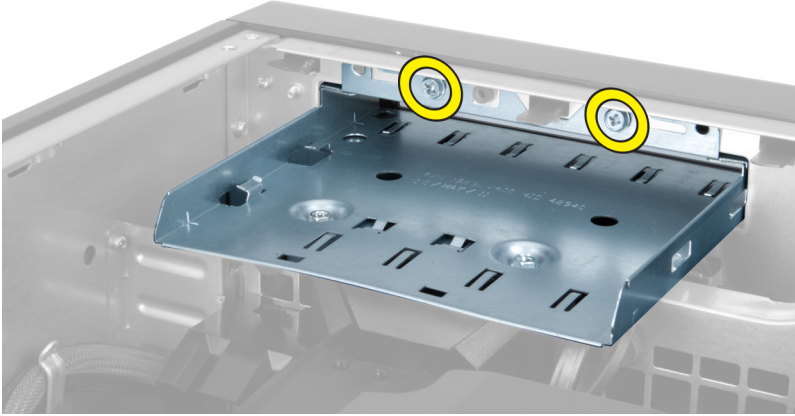

4. Hava kanalını sistem fanı modülünden ayırmak için gösterilen yönde itin.

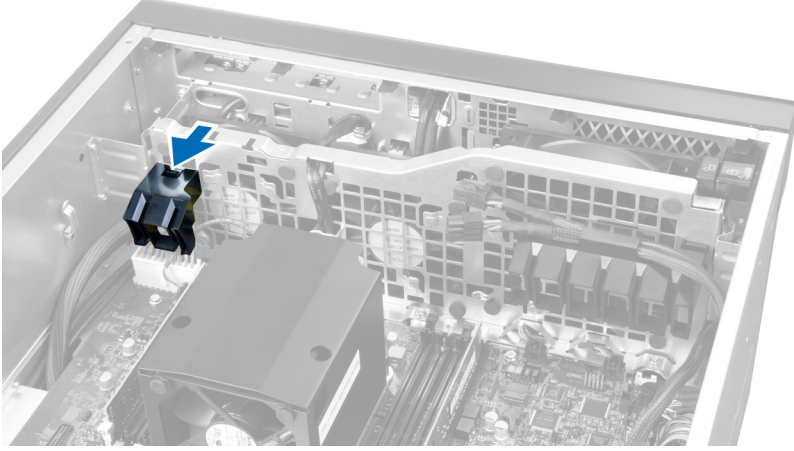

5. Hava kanalını bilgisayardan çıkarmak için yukarı doğru kaldırın.

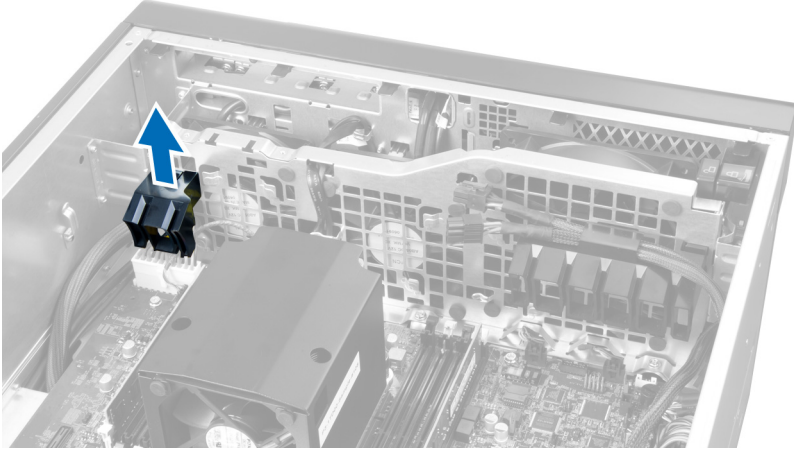

6. Ekran kartı kablosunu mandaldan çıkarın.

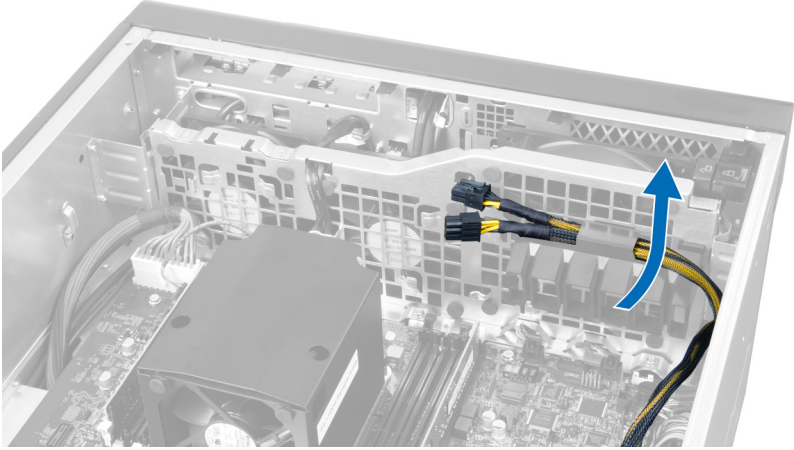

7. İkinci hava kanalını sistem fanı modülüne zıt yönde çekin.

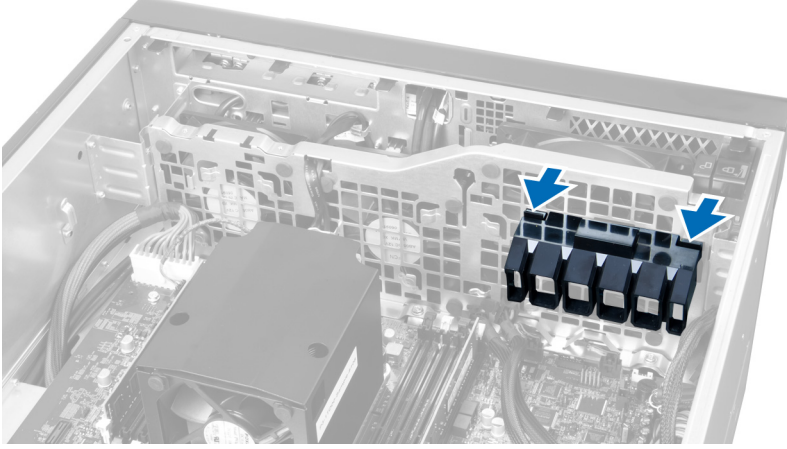

8. İkinci hava kanalını bilgisayardan çıkarmak için yukarı doğru kaldırın.

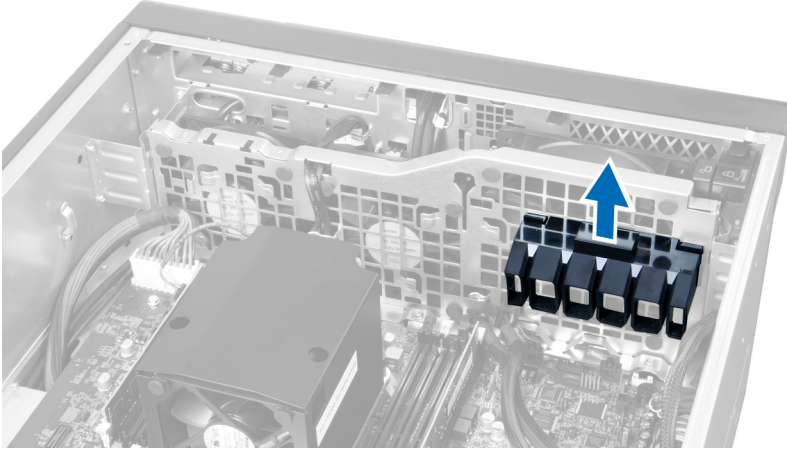

9. Sistem fanı kablosunu sistem fanı modülündeki açıklıktan geçirin.

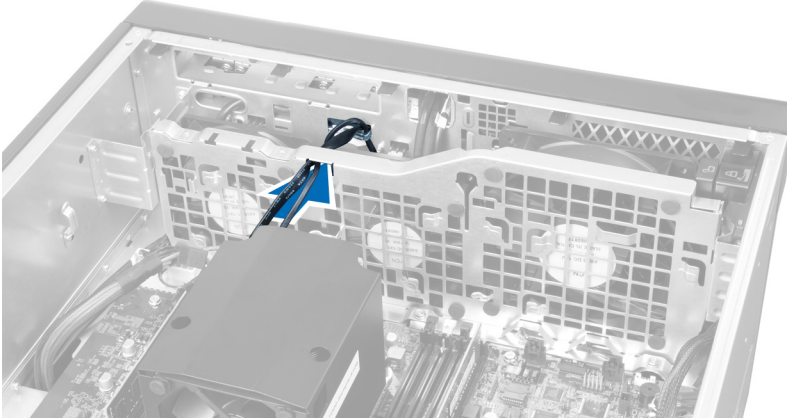

10. Sistem fanı kablo konnektörlerini sistem kartından çıkarın.

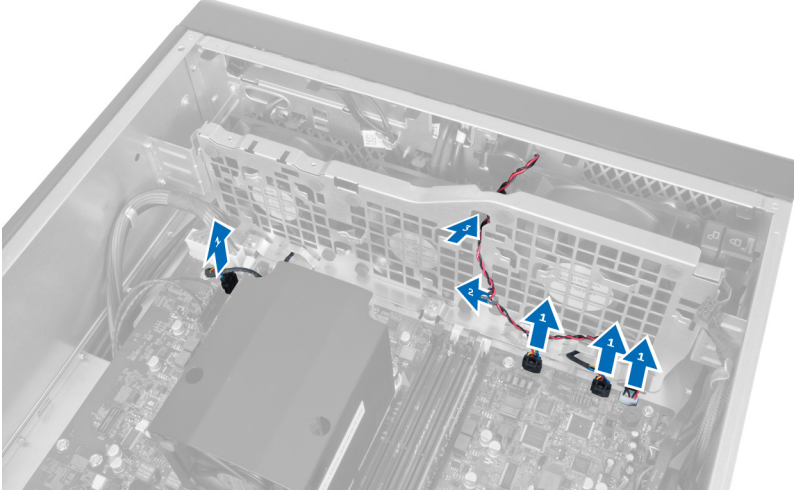

11. Sistem fanı modülünü kasaya sabitleyen vidaları çıkarın.

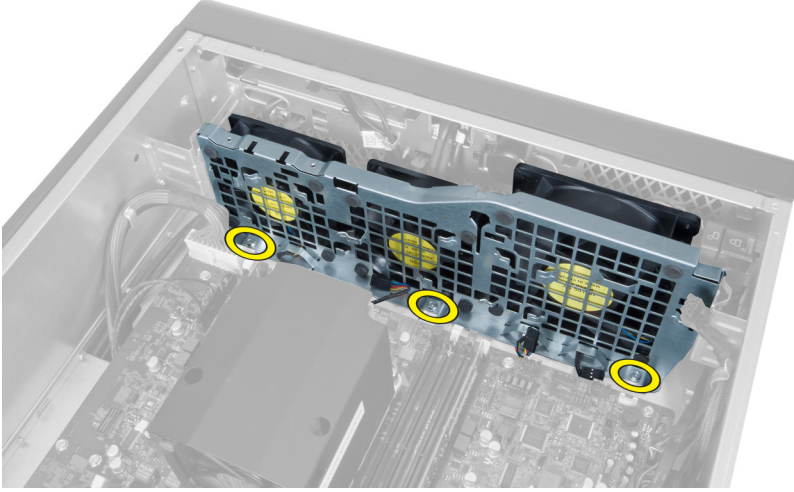

12. Sistem fanı modülünü serbest bırakmak için, fan kablosunu açıklıktan geçirin.

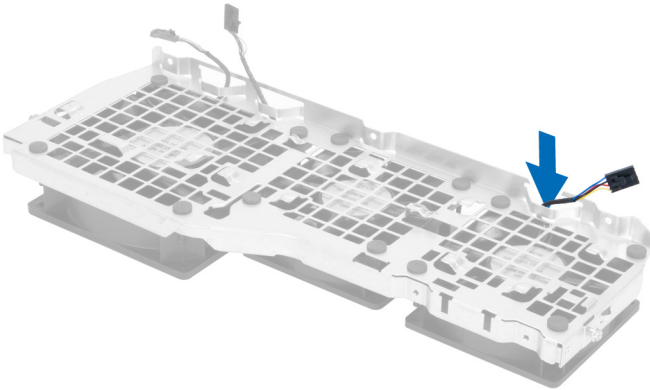

13. Sistem fanını sabitleyen halkaları çıkarın, fanı kaldırıp fan aksamından çıkarın.

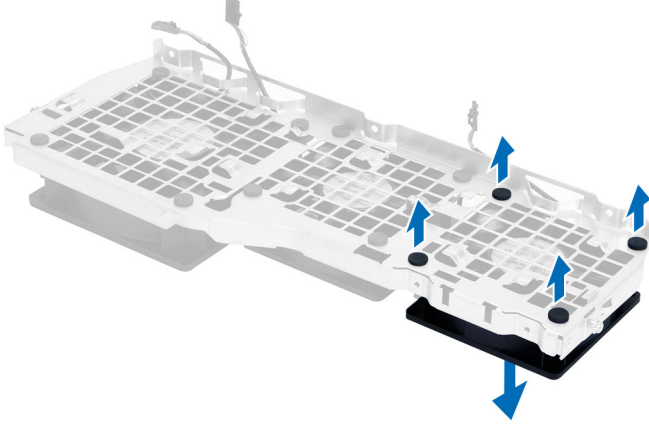

## Sistem Fanını Takma

1. Sistem fanını sistem fanı modülüne sabitleyen halkaları sıkın.
2. Sistem fanı kablosunu sistem fanı modülüne bağlayın.
3. Sistem fanı modülünü kasaya sabitleyen vidaları takın.
4. Sistem fanı kablolarını sistem kartındaki konnektörlere takın.
5. Sistem fanı kablolarını, sistem fanı modülündeki girişten, sistem kartı yönünde dışarı doğru yönlendirin.
6. Sistem fanı modülüne sabitlenene dek, büyük olan hava kanalını sabitleme tırnaklarına doğru kaydırın.
7. Sistem fanı modülüne sabitlenene dek, küçük olan hava kanalını sabitleme tırnaklarına doğru kaydırın.
8. Optik sürücü braketini kasaya sabitleyen vidaları takın.
9. Şunları takın:
  - a. hava tüneli (varsa)
  - b. optik sürücü
  - c. sol kapak
10. *Bilgisayarınızın İçinde Çalıştıktan Sonra* bölümündeki prosedürlere uyun.

## G/Ç Panelini ve USB 3.0 Bağlantı Noktalarını Çıkarma

1. *Bilgisayarınızın İçinde Çalışmadan Önce* bölümündeki prosedürlere uyun.
2. Çıkarın:
  - a. sol kapak
  - b. ön kapak

3. Üst G/Ç panelindeki tüm kabloları çıkarın.

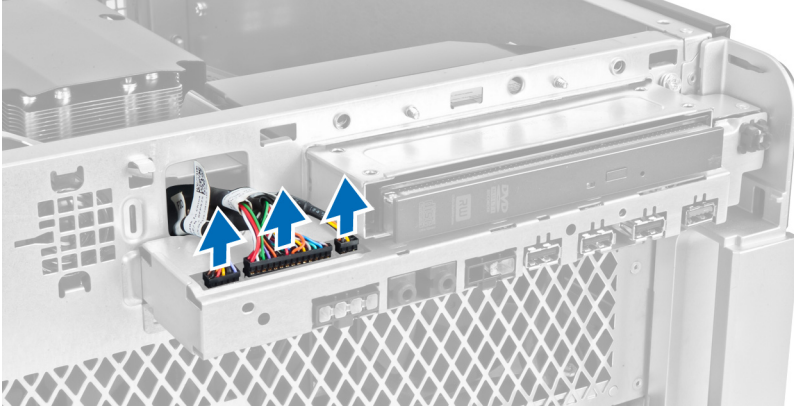

4. G/Ç panelini bilgisayarın kasasına sabitleyen vidaları çıkarın.

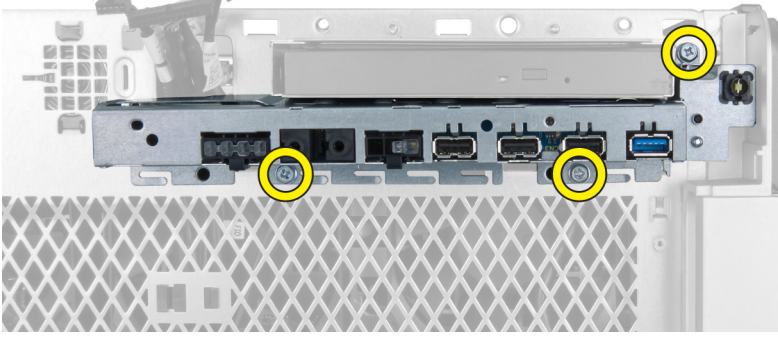

5. G/Ç panelinin kenarını kasa klipsinden ayırmak için paneli bilgisayarın ters yönünde çekin.



6. G/Ç modülünü kasadan çıkarmak için G/Ç panelinin zıt kenarını dışarı doğru kaydırın.

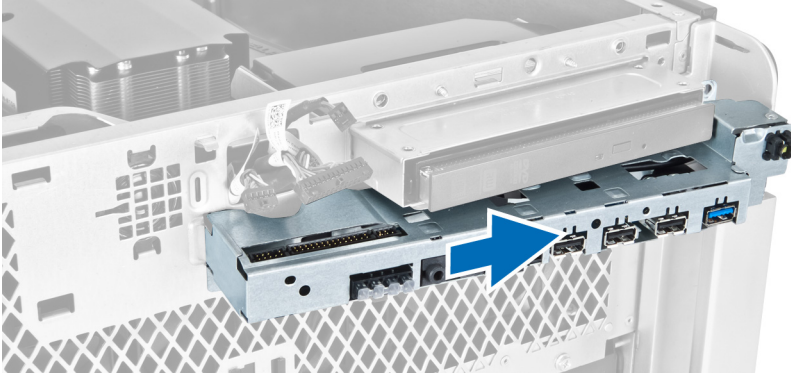

7. USB 3.0 modülünü G/Ç paneline sabitleyen vidaları çıkarın ve modülü bilgisayardan çıkarın.

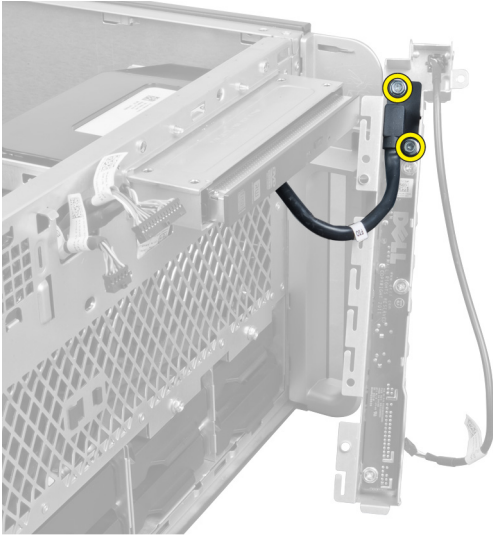

8. G/Ç panelini sabitleyen vidaları sökün ve paneli bilgisayardan çıkarın.



## G/Ç Panelini ve USB 3.0 Bağlantı Noktalarını Takma

1. G/Ç panelinin USB 3.0 modülünü yerleştirin ve yerine sabitlemek için vidaları takın.
2. G/Ç panelini yerleştirin ve yerine sabitlemek için vidaları takın.
3. G/Ç paneli aksamını kasaya tekrar oturtun ve her iki tarafından kasanın klipslerine sabitleyin.
4. G/Ç panelini kasaya sabitleyen vidaları takın.
5. Tüm kabloları G/Ç paneline bağlayın.

6. Şunları takın:
  - a. ön kapak
  - b. sol kapak
7. *Bilgisayarınızın İçinde Çalıştıktan Sonra* bölümündeki prosedürlere uyun.

## Güç Anahtarını Çıkarma

1. *Bilgisayarınızda Çalışmadan Önce* bölümündeki prosedürlere uyun.
2. Çıkarın:
  - a. sol kapak
  - b. ön kapak
3. Aşağıdaki adımları gerçekleştirin:
  - a. Güç düğmesi kablosunu sistem kartından [1] çıkarın.
  - b. G/Ç panelini [2] çıkarın.
  - c. Güç düğmesi yuvasından [3] serbest bırakmak için güç düğmesi modülünün iki yanına basın.

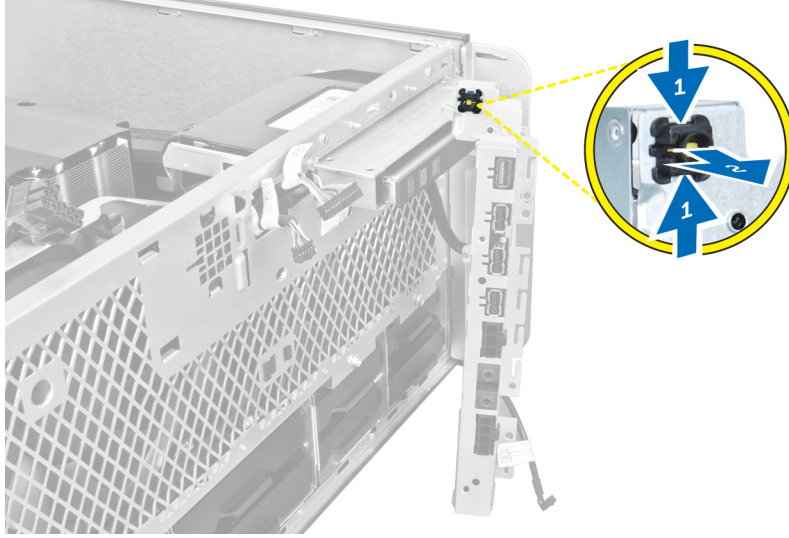

4. Güç anahtarını bilgisayardan çıkarın.

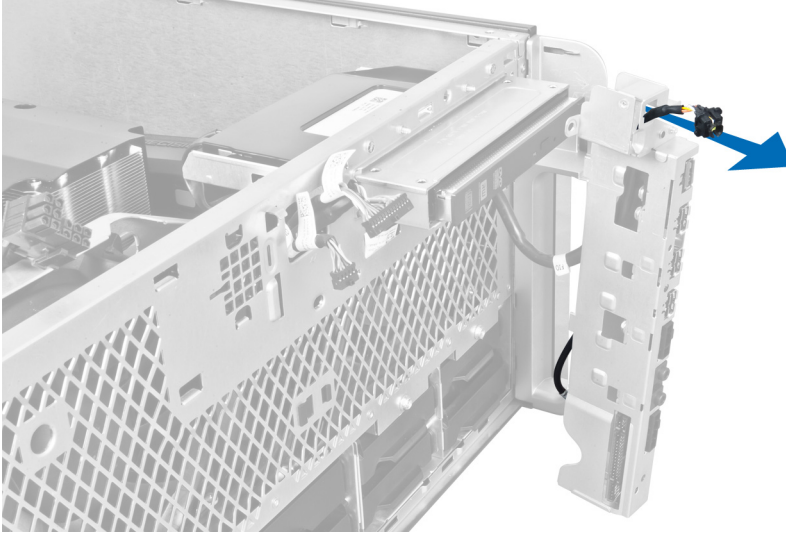

## Güç Düğmesini Takma

1. Güç düğmesi kablosunu sistem kartına takın.
2. Güç anahtarı modülünü ön paneldeki açıklıktan doğru yönlendirin.
3. Güç anahtarını yerine sabitlemek için tutma tırnağına bastırın.
4. Şunları takın:
  - a. ön kapak
  - b. sol kapak
5. *Bilgisayarınızın İçinde Çalıştıktan Sonra* bölümündeki prosedürlere uyun.

## Hoparlörü Çıkarma

1. *Bilgisayarınızın İçinde Çalışmadan Önce* bölümündeki prosedürlere uyun.
2. Sol kapağı çıkarın.

3. Hoparlör kablosunu sistem kartından çıkarın ve kasanın üzerindeki sabitleme klipsinden ayırın.

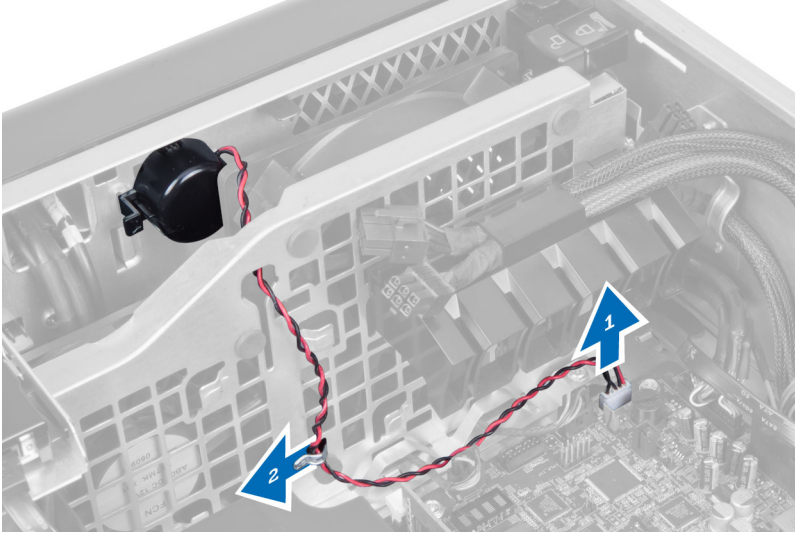

4. Aşağıdaki adımları gerçekleştirin:
  - a. Hoparlörü kasadan serbest bırakmak için her iki tarafındaki hoparlör mandalına bastırın.
  - b. Hoparlörü bilgisayardan kaldırarak çıkarın.
  - c. Hoparlör kablosunu açıklıktan çıkarın.

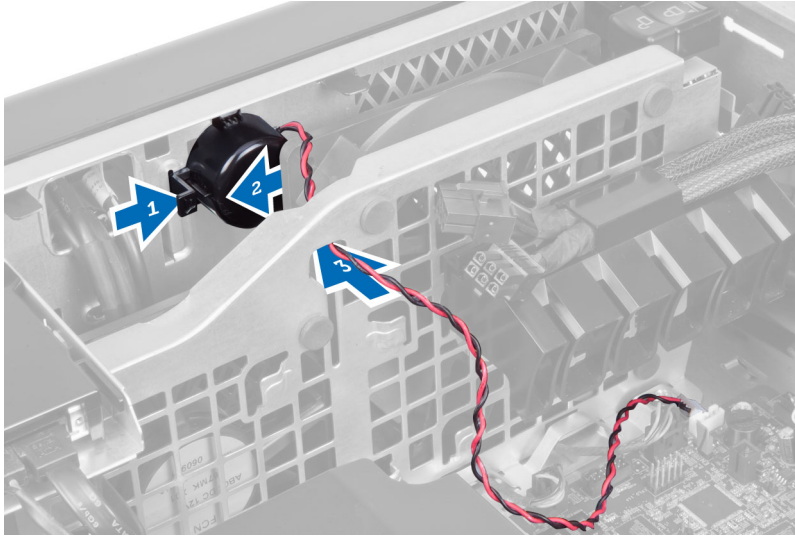

## Hoparlörü Takma

1. Hoparlörü takın ve hoparlör kablosunu kasadan geçirin.
2. Hoparlör kablosunu sistem kartına bağlayın.
3. Sol kapağı takın.
4. *Bilgisayarınızın İçinde Çalıştıktan Sonra* bölümündeki prosedürlere uyun.

## Sağ Kapağı Çıkarma

1. Bilgisayarınızın İçinde Çalışmadan Önce bölümündeki prosedürlere uyun.
2. Sağ kapağı kasaya sabitleyen vidaları çıkarın.

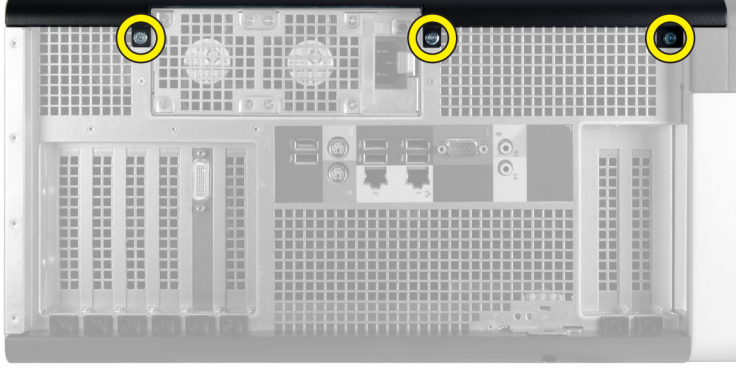

3. Sağ kapağı bilgisayardan çıkarmak için gösterilen yönde kaydırın.



4. Sağ kapağı 45 derecelik açıyla kaldırın ve bilgisayardan çıkarın.

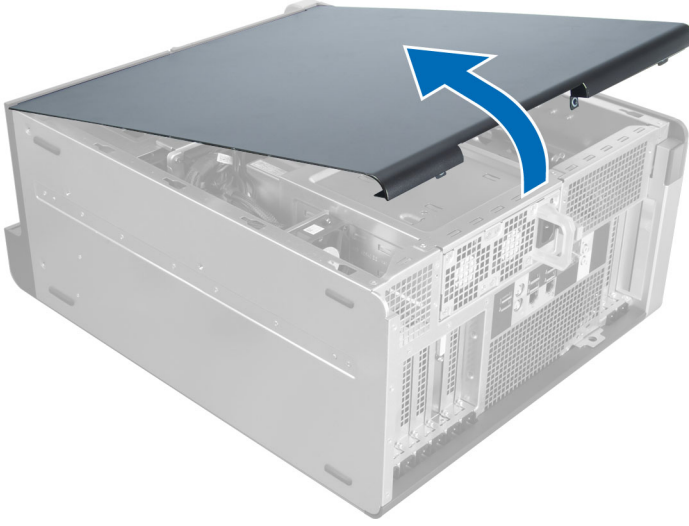

Rakam 2.

## Sağ Kapağı Takma

1. Ön kapağı bilgisayara yerleştirin.
2. Sağ kapağı bilgisayara sabitleyen vidaları sökün.
3. *Bilgisayarınızda Çalıştıktan Sonra* bölümündeki prosedürlere uyun.

## 5,25 inç Optik Sürücüyü Çıkarma

1. *Bilgisayarınızın İçinde Çalışmadan Önce* bölümündeki prosedürlere uyun.
2. Çıkarın:
  - a. sağ kapak
  - b. ön kapak
3. Veri ve güç kablolarını optik sürücünün arkasından çıkarın.



4. Serbest bırakma mandalına (1) basın ve sürücü yuvasından (2) ayırmak için optik sürücüyü dışarı kaydırın.



5. Optik sürücüdeki vidaları sökün ve braketini çıkarın.



## 5,25 inç Optik Sürücüyü Takma

1. Optik sürücüyü braketin üzerine yerleştirin ve optik sürücüyü sabitlemek için vidaları sıkın.
2. Optik sürücüyü sürücü yuvasına kaydırın.
3. Güç ve veri kablolarını optik sürücüye bağlayın.
4. Şunları takın:
  - a. ön kapak
  - b. sağ kapak
5. *Bilgisayarınızın İçinde Çalıştıktan Sonra* bölümündeki prosedürlere uyun.

## Termal Sensörü Çıkarma

1. *Bilgisayarınızın İçinde Çalışmadan Önce* bölümündeki prosedürlere uyun.
2. Çıkarın:
  - a. sol kapak
  - b. sağ kapak
  - c. hava tüneli (varsa)

3. Aşağıdaki adımları gerçekleştirin:
- Termal sensör kablosunu sistem kartından [1] çıkarın.
  - Termal sensör kablosunu kasa klipslerinden [2] çıkarın.

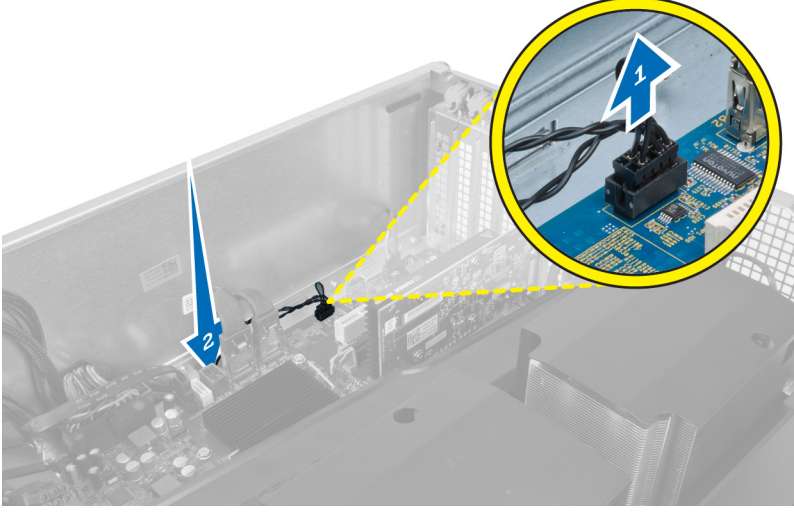

4. Termal sensör kablosunu kasadaki sabitleme klipslerinden çıkarın.

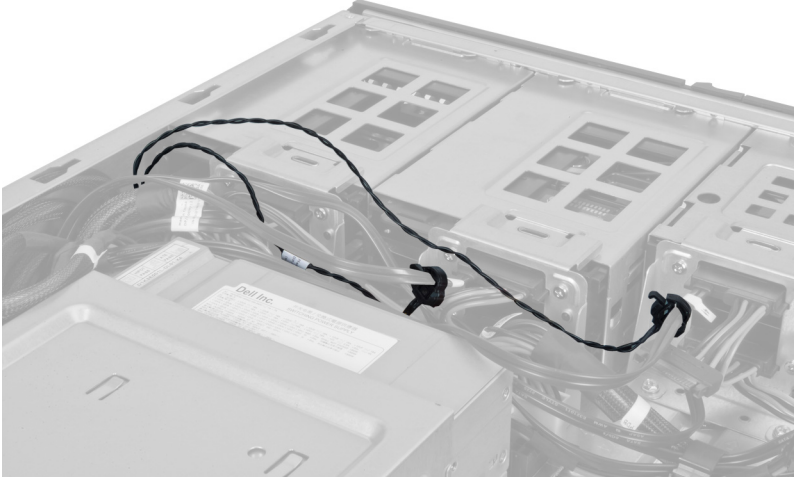

5. Termal sensörü sabitleyen mandalı açın ve bilgisayardan çıkarın.

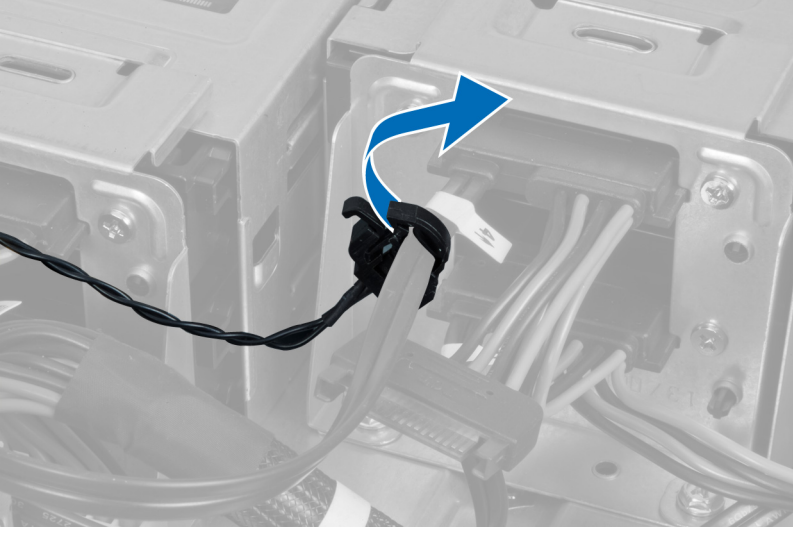

## Termal Sensörü Takma

1. Termal sensör kablosunu sistem kartına takın.
2. Termal sensör kablosunu bilgisayar kasasının çevresinden geçirin.
3. Termal sensör kablosunu sabitleyen mandalı tutturun.
4. Şunları takın:
  - a. hava tüneli (varsa)
  - b. sağ kapak
  - c. sol kapak
5. *Bilgisayarınızın İçinde Çalıştıktan Sonra* bölümündeki prosedürlere uyun.

## İşlemciyi Çıkarma

1. *Bilgisayarınızın İçinde Çalışmadan Önce* bölümündeki prosedürlere uyun.
2. Çıkarın:
  - a. kapak
  - b. hava tüneli (varsa)
  - c. ısı emici

3. İşlemciyi çıkarmak için:

**NOT:** İşlemci kapağı iki kol tarafından sabitlenir. Bunların üzerinde, önce hangi kolun açılması ve önce hangisinin kapatılması gerektiğini gösteren simgeler bulunur.

- İşlemci kapağını tutan ilk kola bastırın ve sabitleme kancasından yana doğru açın.
- İkinci kolu sabitleme kancasından çıkarmak için 'a' adımını tekrarlayın.
- İşlemci kapağını kaldırıp çıkarın.
- İşlemciyi kaldırıp soketten çıkarın ve antistatik ambalaja yerleştirin.

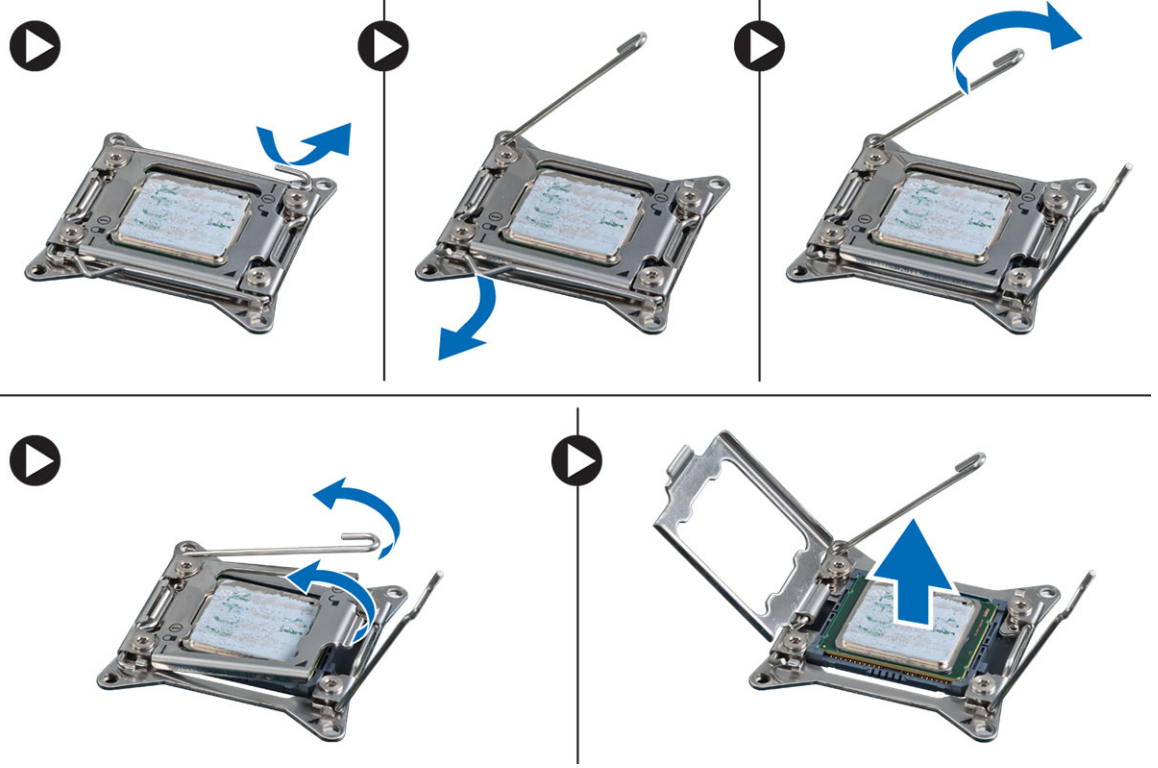

4. İkinci işlemciyi (varsa) bilgisayardan çıkarmak için yukarıdaki adımları tekrarlayın.

Bilgisayarınızda ikili işlemci yuvalarının olup olmadığını doğrulamak için Sistem Kartı bileşenleri kısmına bakın.

## İşlemciyi Takma

- İşlemciyi yuvasına yerleştirin.
- İşlemci kapağını yerine takın.

**NOT:** İşlemci kapağı iki kol tarafından sabitlenir. Bunların üzerinde, önce hangi kolun açılması ve önce hangisinin kapatılması gerektiğini gösteren simgeler bulunur.

- İşlemciyi sabitlemek için birinci kolu sağa, sabitleme kancasına doğru kaydırın.
- İkinci kolu sabitleme kancasına kaydırmak için adım '3'ü tekrarlayın.
- Şunları takın:
  - ısı emici
  - hava tüneli (varsa)
  - kapak
- Bilgisayarınızın İçinde Çalıştıktan Sonra* bölümündeki prosedürlere uyun.

## Sabit Sürücü Fanını Çıkarma

1. *Bilgisayarınızın İçinde Çalışmadan Önce* bölümündeki prosedürlere uyun.
2. Çıkarın:
  - a. sol kapak
  - b. sağ kapak
  - c. PCI kartı
3. Sabit sürücü fan kablosunu sistem kartından çıkarın.

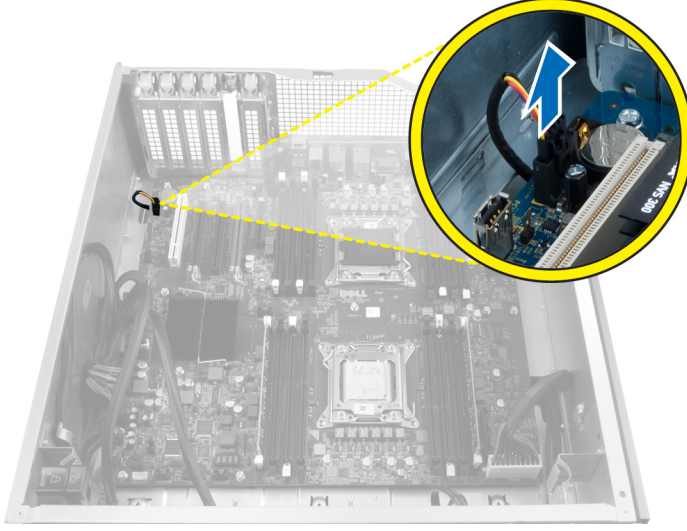

4. Kabloyu, gösterildiği şekilde bilgisayar kasasının altından yönlendirin.



5. Sabit sürücü fanını kasanın önüne sabitleyen vidaları sökün ve fanı bilgisayardan çıkarın.

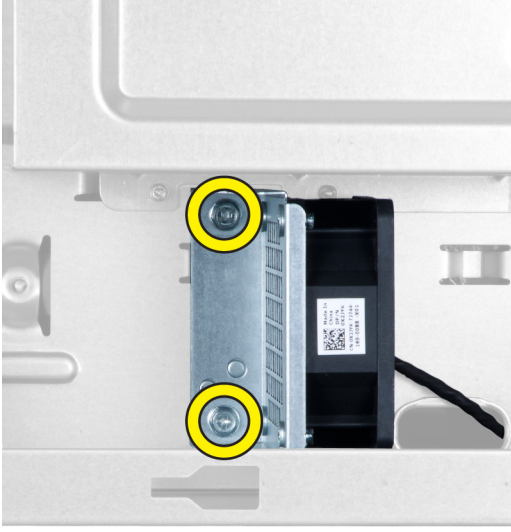

## Sabit Sürücü Fanını Takma

1. Sabit sürücü fanını kasanın önüne sabitleyen vidaları takın.
2. Sabit sürücü fan kablosunu kasadan yönlendirin ve sistem kartındaki yuvasına takın.
3. Şunları takın:
  - a. PCI kartı
  - b. sol kapak
  - c. sağ kapak
4. *Bilgisayarınızın İçinde Çalıştıktan Sonra* bölümündeki prosedürlere uyun.

## Güç Kaynağı Ünitesi (PSU) Kartını Çıkarma

1. *Bilgisayarınızın İçinde Çalışmadan Önce* bölümündeki prosedürlere uyun.
2. Sağ kapağı çıkarın.

3. PSU kartına baęlı tm kabloları ıkarın.

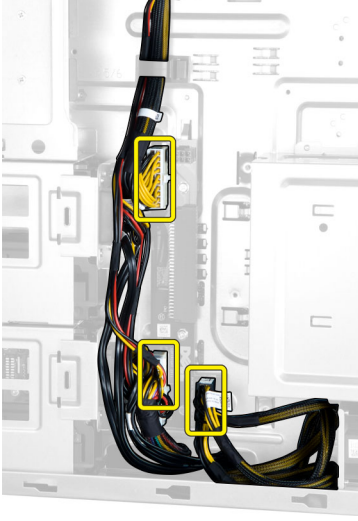

4. PSU kartını kasaya sabitleyen vidaları skn ve kartı bilgisayardan ıkarın.



## G Kaynaęı nitesi (PSU) Kartını Takma

1. PSU kartını kasaya sabitleyen vidaları takın.
2. Tm kabloları PSU kartına baęlayın.
3. Saę kapaęı takın.
4. *Bilgisayarınızda alıřtıktan Sonra* blmndeki prosedrlere uyun.

## Sistem Kartını Çıkarma

1. *Bilgisayarınızın İçinde Çalışmadan Önce* bölümündeki prosedürlere uyun.
2. Şunları çıkarın:
  - a. sol kapak
  - b. optik sürücü
  - c. hava tüneli
  - d. ısı emicisi
  - e. sistem fanı
  - f. ön kapak
  - g. sabit sürücü
  - h. kasaya izinsiz giriş önleme anahtarı
  - i. düğme pil
  - j. PCI kartı
  - k. bellek modülleri
  - l. işlemci
3. Sistem kartına bağlı bütün konektörleri çıkarın.

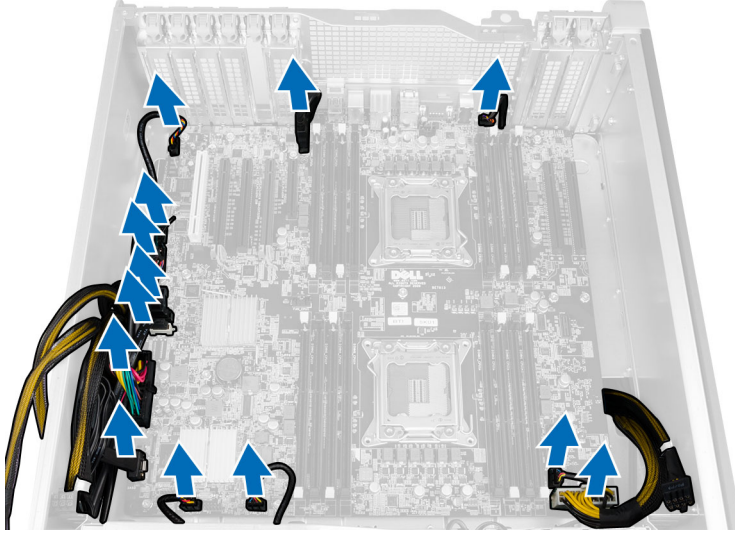

4. Sistem kartını kasaya sabitleyen vidaları çıkarın.



5. Sistem kartını bilgisayardan çıkarmak için yukarı doğru kaldırın.

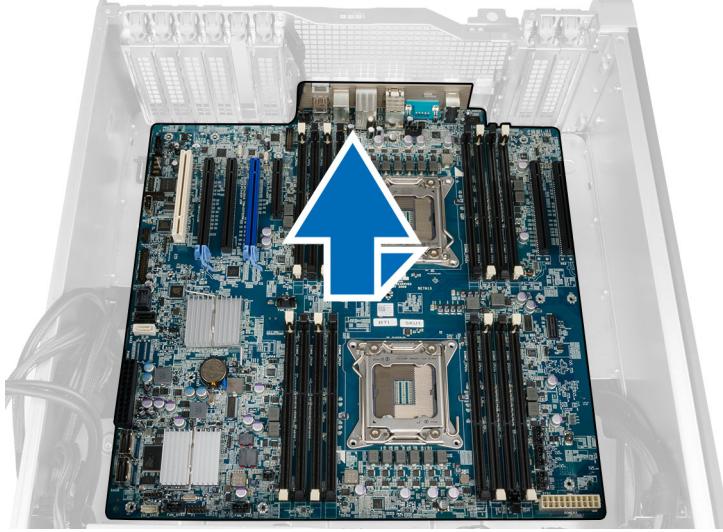

## Sistem Kartını Takma

1. Sistem kartını kasanın arkasındaki bağlantı noktası konnektörlerine hizalayın ve sistem kartını kasaya yerleştirin.
2. Sistem kartını kasaya sabitleyen vidaları sıkın.
3. Konnektörleri sistem kartına bağlayın.

4. Şunları takın:
  - a. işlemci
  - b. bellek modülleri
  - c. PCI kartı
  - d. düğme pil
  - e. kasaya izinsiz giriş önleme anahtarı
  - f. sabit sürücü
  - g. ön kapak
  - h. sistem fanı
  - i. ısı emicisi
  - j. hava tüneli
  - k. optik sürücü
  - l. sol kapak
5. *Bilgisayarınızın İçinde Çalıştıktan Sonra* bölümündeki prosedürlere uyun.

## Sistem Kartı Bileşenleri

Aşağıdaki resim sistem kartı bileşenlerini görüntüler.

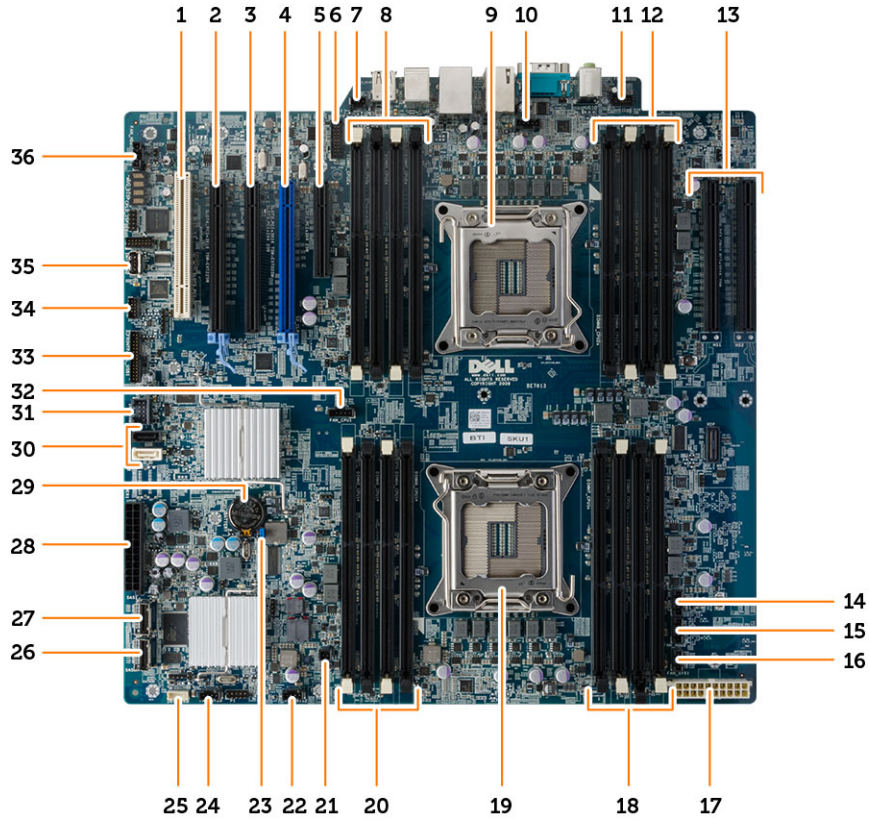

- |   |  |
|---|--|
| 1. PCI kartı yuvası (yuva 5)                | 2. PCI Express 3.0 x16 kartı yuvası (yuva 4) |
| 3. PCI Express x4 kart yuvası (yuva 3)      | 4. PCI Express 3.0 x16 kartı yuvası (yuva 2) |
| 5. PCI Express 3.0 x4 kartı yuvası (yuva 1) | 6. USB 3.0 ön panel konektörü                |

7. izinsiz giriři önleme anahtarı konnektörü
9. işlemci soketi
11. ön panel ses konnektörü
13. PCI Express 3.0 x16 yuvaları (yalnız isteğe bađlı ikinci bir işlemci takılıysa kullanılabilir) (CPU2\_SLÖT1 ve CPU2\_SLÖT2)
15. HDD2 fan konnektörü
17. CPU güç konnektörü
19. işlemci soketi
21. uzak güç konnektörü
23. parola anahtarı
25. dahili hoparlör konnektörü
27. entegre SAS1 konnektörü
29. düğme pil
31. flexbay için dahili USB 2.0 konnektörü
33. ön panel konnektörü
35. dahili USB 2.0 konnektörü
8. DIMM yuvaları (yalnız isteğe bađlı ikinci işlemci takılıyken kullanılabilir)
10. CPU2 fan konnektörü
12. DIMM yuvaları (yalnız isteğe bađlı ikinci işlemci takılıyken kullanılabilir)
14. HDD3 fan konnektörü
16. sistem fanı 1 konnektörü
18. DIMM slots (DIMM yuvaları)
20. DIMM slots (DIMM yuvaları)
22. sistem fanı konnektörü
24. sistem fanı konnektörü
26. entegre SAS0 konnektörü
28. ana güç konnektörü
30. SATA konnektörler
32. CPU1 fan konnektörü
34. termal sensör konnektörü
36. sabit sürücü fanı konnektörü



## Ek Bilgiler

Bu bölüm bilgisayarınızın bir parçası olan diğer özellikler hakkında bilgi sağlar.

### Bellek Modülü Yönergeleri

Bilgisayarınızın optimum performansta çalışması için, sistem belleğinizi yapılandırırken aşağıdaki genel yönergeleri izleyin:

- Farklı boyutlardaki bellek modülleri karıştırılabilir (örn. 2 GB ve 4 GB). Fakat kullanılan tüm kanalların yapılandırılması aynı olmalıdır.
- Bellek modülleri ilk soketten başlanarak takılmalıdır.

**NOT:** Bilgisayarınızdaki bellek soketleri, donanım yapılandırmasına bağlı olarak farklı şekilde etiketlenebilir. Örneğin A1, A2 veya 1,2,3.

- Dört kademeli bellek modülleri tek veya iki kademeli modüllerle karıştırılırsa, dört kademeli modüller beyaz serbest bırakma kolunun bulunduğu soketlere takılmalıdır.
- Farklı hızlardaki bellek modülleri takılırsa, bu modüller takılan en düşük hızlı bellek modülünün hızında çalışacaktır.

### Ön Panel Kasa Kilidi

Ön panel kasa kilidi, ön paneli kilitlemenizi sağlar. Kilit kasanın içinde bulunur. İki düğmeden oluşur:

- turuncu düğme — ön paneli kilitlemek için bu düğmeye basın.
- yeşil düğme — ön panelin kilidini açmak için bu düğmeye basın.

**NOT:** Ön panel kasasını kilitlemek veya kilidini açmak için, her zaman kasanın sol kapağının çıkarıldığından emin olun. Sol kapağı çıkarma hakkında bilgi için Sol Kapağı Çıkarma bölümüne bakın.

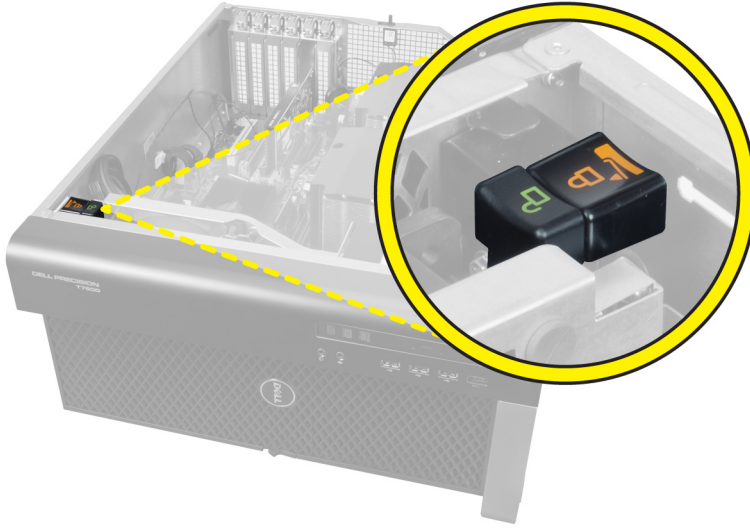

## Güç Kaynağı Ünitesi (PSU) Kilidi

PSU kilidi PSU'nun kasadan çıkarılmasını önler.

**NOT:** PSU'yu kilitlemek veya kilidini açmak için, her zaman kasanın kapağının çıkarıldığından emin olun. hava tüneli (varsa)'yi çıkarma hakkında bilgi için bkz. hava tüneli (varsa)'yi çıkarma.

PSU'yu sabitlemek için vidayı kilit açık konumundan çıkarın ve kilitleme konumunda sıkın. Benzer şekilde PSU kilidini açmak için vidayı kilitli vida konumundan çıkarıp kilit açık vida konumunda sıkın.

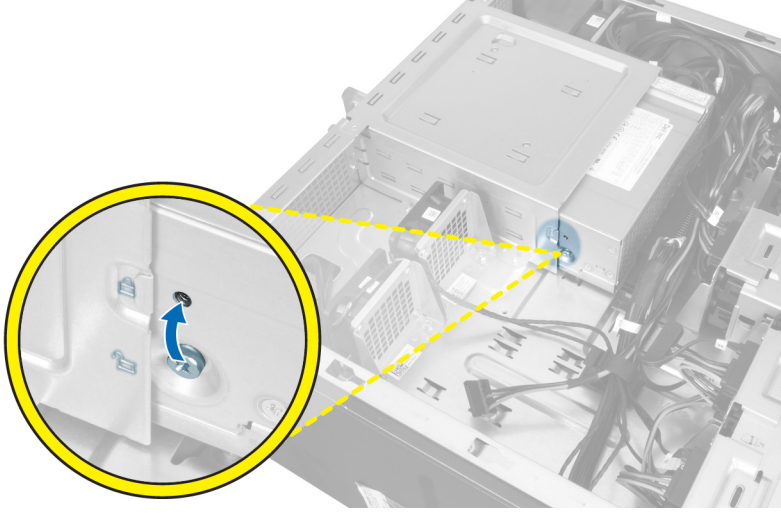

## Sistem Kurulumu

Sistem Kurulumu, bilgisayarınızın donanımını yönetmenizi ve BIOS-seviyesindeki seçenekleri belirtmenizi sağlar. Sistem Kurulumu'ndan şunları yapabilirsiniz:

- Donanım ekleyip kaldırdıktan sonra NVRAM ayarlarını değiştirme
- Sistem donanım yapılandırmasını görüntüleme
- Tümleşik aygıtları etkinleştirme veya devre dışı bırakma
- Performans ve güç yönetimi eşiklerini belirleme
- Bilgisayar güvenliğinizi yönetme

### Boot Sequence (Önyükleme Sırası)

Önyükleme Sırası, Sistem Kurulumu-tarafından tanımlanan önyükleme cihazı sırasını atlamanızı ve doğrudan belirli bir cihaza önyükleme yapmanızı (örn. optik sürücü veya sabit sürücü) sağlar. Açılışta Kendi Kendine Test (POST) sırasında, Dell logosu görüntülendiğinde şunları yapabilirsiniz:

- <F2> tuşuna basarak Sistem Kurulumuna Erişim
- <F12> tuşuna basarak bir defalık önyükleme menüsünü açma

Tek seferlik önyükleme menüsü, tanılama seçeneği de dahil olmak üzere önyükleme yapabileceğiniz cihazları görüntüler. Önyükleme menüsü seçenekleri şunlardır:

- Çıkarılabilir Sürücü (varsa)
- STXXXX Sürücüsü
-  **NOT:** XXX, SATA sürücü numarasını belirtir.
- Optik Sürücü
- Diagnostics (Tanılamalar)

 **NOT:** Diagnostics (Tanılamalar) seçildiğinde, **ePSA diagnostics** (ePSA tanılama) ekranı görüntülenir.

Önyükleme sırası ekranı aynı zamanda System Setup (Sistem Kurulumu) ekranına erişme seçeneğini de görüntüler.

### Navigasyon Tuşları

Aşağıdaki tablo, sistem kurulumu navigasyon tuşlarını görüntüler.

 **NOT:** Sistem kurulum seçeneklerinin çoğunda yaptığınız değişiklikler kaydedilir ancak siz sistemi yeniden başlattığınızda etkili olmaz.

**Tablo 1. Navigasyon Tuşları**

<b>Tuşlar</b>	<b>Navigasyon</b>
Yukarı ok	Önceki alana gider.
Aşağı ok	Sonraki alana gider.
<Enter>	Seçilen alanda (varsa) bir değer seçmenizi veya alandaki bağlantıyı izlemenizi sağlar.
Boşluk çubuğu	Varsa, bir açılan-listeyi genişletir veya daraltır.
<Sekme>	Bir sonraki odak alanına gider.  <b>NOT:</b> Yalnız standart grafik tarayıcı içindir.
<Esc>	Siz ana ekranı görüntüleyene kadar önceki sayfaya gider. Ana ekranda <Esc> tuşuna basıldığında, kaydedilmemiş değişiklikleri kaydetmeniz için soran ve sistemi yeniden başlatan bir mesaj görüntülenir.
<F1>	Sistem Kurulumu yardım dosyasını görüntüler.

## Sistem Kurulum Seçenekleri





 **NOT:** Bilgisayarınıza ve takılı aygıtlarına bağlı olarak, bu bölümde listelenen öğeler görünebilir veya görünmeyebilir.



**Tablo 2. Genel**

<b>Seçenek</b>	<b>Açıklama</b>
<b>Sistem Kartı</b>	Bu kısımda bilgisayarınızın birincil donanım özellikleri listelenmiştir. <ul style="list-style-type: none"><li>• System Information</li><li>• Bellek Yapılandırması</li><li>• PCI Information (PCI Bilgileri)</li><li>• İşlemci Bilgisi</li><li>• Aygıt Bilgileri</li></ul>
<b>Boot Sequence</b>	Bilgisayarın bir işletim sistemi bulmaya çalışma sırasını belirler. <ul style="list-style-type: none"><li>• Diskette Drive</li><li>• Internal HDD</li><li>• USB Storage Device (USB Depolama Aygıtı)</li><li>• CD/DVD/CD-RW Drive (CD/DVD/CD-RW Sürücü)</li><li>• Onboard NIC (Cihaz Üstü NIC)</li><li>• SATA</li></ul>
<b>Boot List Option</b>	Önyükleme listesi seçeneğini değiştirmenizi sağlar. <ul style="list-style-type: none"><li>• Legacy</li><li>• UEFI</li></ul>
<b>Advanced Boot Options</b>	Legacy Seçenek ROM'larını etkinleştirmenizi sağlar

Seenek	Aıklama
	<ul style="list-style-type: none"> <li>Disabled (Devre Dışı)</li> <li><b>Enabled</b> (Etkin) (Varsayılan)</li> </ul>
Date/Time	Tarih ve saat ayarlarını belirlemenizi saęlar. Sistem tarihinde ve saatinde yapılan deęişiklikler hemen etkin olur.

**Tablo 3. Sistem Yapılandırması**

Seenek	Aıklama
<b>Integrated NIC</b>	<p>Tümleşik aę denetleyicisini yapılandırmanızı saęlar. Seenekler şunlardır:</p> <ul style="list-style-type: none"> <li>Disabled (Devre Dışı)</li> <li> <b>NOT:</b> Disabled (Devre dışı) seeneęini, yalnız Active Management Technology (AMT) seeneęi devre dışıysa kullanabilirsiniz.</li> <li>Enable UEFI Network Stack (UEFI Aę Yığınını Etkinleştir)</li> <li><b>Enabled</b> (Etkin) (Varsayılan)</li> <li>w/PXE Etkin</li> </ul>
<b>Integrated NIC 2</b>	<p>Tümleşik LAN denetleyicisini yapılandırmanızı saęlar. Seenekler şunlardır:</p> <ul style="list-style-type: none"> <li><b>Enable</b> (Etkin) (Varsayılan)</li> <li>Enable w/PXE</li> </ul> <p> <b>NOT:</b> Bu özellik yalnız T7610'da desteklenmektedir</p>
<b>Serial Port</b>	<p>Seri baęlantı noktası ayarlarını tanımlar ve açıklar. Seri baęlantı noktasını aşıęıdaki gibi ayarlayabilirsiniz:</p> <ul style="list-style-type: none"> <li>Disabled (Devre Dışı)</li> <li><b>COM1</b> (Varsayılan)</li> <li>COM2</li> <li>COM3</li> <li>COM4</li> </ul> <p> <b>NOT:</b> Ayar devre dışı olsa da işletim sistemi kaynakları dağıtılabilir.</p>
<b>SATA Operation</b>	
T3610 ve T5610	<p>Dahili SATA sabit sürücü denetleyicisini yapılandırmanızı saęlar. Seenekler şunlardır:</p> <ul style="list-style-type: none"> <li>Disabled (Devre Dışı)</li> <li>ATA</li> <li><b>AHCI</b> (Varsayılan)</li> <li>RAID On</li> </ul> <p> <b>NOT:</b> SATA, RAID modunu destekleyecek şekilde yapılandırılmıştır. T7610'da SATA işlemi desteęi yoktur.</p>
<b>Drives</b>	
T3610 ve T5610	Takılı SATA sürücülerini yapılandırmanızı saęlar. Seenekler şunlardır:

Seenek	Aıklama
	<ul style="list-style-type: none"> <li>• SATA3–HDD0</li> <li>• SATA2–HDD2</li> <li>• SATA2–ODD0</li> <li>• SATA3–HDD1</li> <li>• SATA2–HDD3</li> <li>• SATA2–ODD1</li> </ul> <p>Varsayılan Ayar: <b>All drives are enabled (Tüm s¼r¼c¼ler etkin).</b></p> <p> <b>NOT:</b> Sabit s¼r¼c¼ler bir RAID denetleyici kartına takılıysa, sabit s¼r¼c¼lerin tüm alanlarında {none} g¼r¼nt¼lenir. Sabit s¼r¼c¼ler, RAID denetleme kartı BIOS'unda g¼r¼lebilir.</p>
• T7610	<ul style="list-style-type: none"> <li>• SATA2–ODD0</li> <li>• SATA2–ODD1</li> </ul> <p>Varsayılan Ayar: <b>All drives are enabled (Tüm s¼r¼c¼ler etkin).</b></p> <p> <b>NOT:</b> Sabit s¼r¼c¼ler bir RAID denetleyici kartına takılıysa, sabit s¼r¼c¼lerin tüm alanlarında {none} g¼r¼nt¼lenir. Sabit s¼r¼c¼ler, RAID denetleme kartı BIOS'unda g¼r¼lebilir.</p>
<b>SMART Reporting</b>	<p>Bu alan, t¼mleřik s¼r¼c¼lere iliřkin sabit s¼r¼c¼ hatalarının sistem bařlatma sırasında rapor edilip edilmediđini kontrol eder. Bu teknolođi, SMART (Kendi Kendine Kontrol, Analiz Ve Raporlama Teknolođisi) özelliđinin bir parasıdır.</p> <ul style="list-style-type: none"> <li>• <b>Enable SMART Reporting (SMART Özelliđini Etkinleřtir)</b> - Bu seenek varsayılan olarak devre dıřıdır.</li> </ul>
<b>USB Configuration</b>	<p>Dahili USB yapılandırmasını etkinleřtirmenizi veya devre dıřı bırakmanızı sađlar. Seenekler řunlardır:</p> <ul style="list-style-type: none"> <li>• Enable Boot Support (¼ny¼kleme Desteđini Etkinleřtir)</li> <li>• Front USB Ports (¼n USB Bađlantı Noktaları)</li> <li>• Back Quad USB Ports (Arka D¼rtl¼ USB Bađlantı Noktaları)</li> <li>• Enable internal USB ports (Dahili USB bađlantı noktalarını etkinleřtir)</li> <li>• USB3 Ports (USB3 Bađlantı Noktaları)</li> </ul>
<b>PCI Bus Configuration</b>	<p>PCI veriyollarını yapılandırmanızı sađlar. Seenekler řunlardır:</p> <ul style="list-style-type: none"> <li>• <b>256 PCI Buses</b> (256 PCI Veriyolları) (Varsayılan)</li> <li>• 128 PCI Buses (128 PCI Veriyolları)</li> <li>• 64 PCI Buses (64 PCI Veriyolları)</li> </ul>
<b>Memory Map IO above 4GB</b>	<p>4GB üzerinde Bellek Haritası IO'yu etkinleřtirmenizi veya devre dıřı bırakmanızı sađlar.</p> <ul style="list-style-type: none"> <li>• <b>Memory Map IO above 4GB</b> - Bu seenek varsayılan olarak devre dıřıdır.</li> </ul>
<b>Optional HDD Fans</b>	<p>HDD fanlarını denetlemenizi sađlar. Varsayılan ayar: sistem yapılandırmasına bađlıdır</p>
<b>Audio</b>	<p>Ses özelliđini etkinleřtirmenizi veya devre dıřı bırakmanızı sađlar. Varsayılan Ayar: <b>Audio is enabled (Ses etkin)</b></p>

Seenek	Aıklama
<b>SAS RAID Controller (T7610 only)</b>	Entegre SAS RAID HDD denetleyicinin alıřmasını denetlemenizi saęlar. <ul style="list-style-type: none"> <li>• <b>Enabled</b> (Etkin) (Varsayılan)</li> <li>• Disabled (Devre Dıřı)</li> </ul>

Tablo 4. Video

Seenek	Aıklama
<b>Primary Video Slot</b>	Birincil nykleme video aygıtını yapılandırmanızı saęlar. Seenekler řunlardır: <ul style="list-style-type: none"> <li>• <b>Auto</b> (Otomatik) (Varsayılan)</li> <li>• SLOT 1</li> <li>• SLOT 2: VGA Compatible</li> <li>• SLOT 3</li> <li>• SLOT 4</li> <li>• SLOT 5</li> <li>• SLOT 6</li> </ul>

Tablo 5. Security

Seenek	Aıklama
<b>Internal HDD-0 Password</b>	Bu seenek, sistemin dahili sabit srcsndeki (HDD) parolayı belirlemenizi, deęiřtirmenizi veya silmenizi saęlar.
<b>Strong Password</b>	Her zaman gl parolalar oluřturma seeneęini yrtmenizi saęlar. Varsayılan Ayar: <b>Enable Strong Password</b> (Gl Parolayı Etkinleřtir) seili deęildir.
<b>Password Configuration</b>	Parolanızın uzunluęunu belirleyebilirsiniz. Min = 4 , Maks = 32
<b>Password Bypass</b>	Ayarlı olduklarında Sistem parolasını atlama iznini etkinleřtirmenizi veya devre dıřı bırakmanızı saęlar. Seenekler řunlardır: <ul style="list-style-type: none"> <li>• <b>(Disabled</b> (Devre dıřı) (Varsayılan)</li> <li>• Reboot bypass (Yeniden bařlatmayı atlama)</li> </ul>
<b>Password Change</b>	Ynetici parolası ayarlandıęında, Sistem parolası iin devre dıřı bırakma iznini etkinleřtirmenizi saęlar. Varsayılan Ayar: <b>Allow Non-Admin Password Changes</b> (Ynetici Harici Parola Deęiřikliklerine İzin Ver) seilidir
<b>TPM Security</b>	POST sırasında Gvenli Platform Modln (TPM) etkinleřtirmenizi saęlar. Varsayılan Ayar: <b>The option is disabled (Seenek devre dıřıdır).</b>
<b>Computrace</b>	İsteęe baęlı Computrace yazılımını etkinleřtirmenizi veya devre dıřı bırakmanızı saęlar. Seenekler řunlardır: <ul style="list-style-type: none"> <li>• <b>On-Silent</b> (Sessiz) (Varsayılan)</li> <li>• Disable</li> <li>• Enable (Etkin)</li> </ul>
<b>Chassis Intrusion</b>	Kasaya izinsiz giriř zellięini denetlemenizi saęlar. Seenekler řunlardır: <ul style="list-style-type: none"> <li>• <b>Enable</b> (Etkin) (Varsayılan)</li> </ul>



Seenek	Aıklama
	<ul style="list-style-type: none"> <li>• One Time Enable (Bir Kerelik Etkin)</li> <li>• Disable</li> </ul>
<b>CPU XD Support</b>	İşlemcinin Devre Dışı Yürüt modunu etkinleştirmenizi sağlar. Varsayılan Ayar: <b>Enable CPU XD Support (CPU XD Desteęini Etkinleřtir)</b>
<b>OROM Keyboard Access</b>	Kullanıcıların önyükleme sırasında Option ROM Configuration ekranlarına girip giremeyeceęini belirlemenizi sağlar. Seenekler řunlardır: <ul style="list-style-type: none"> <li>• <b>Enable</b> (Etkin) (Varsayılan)</li> <li>• One Time Enable (Bir Kerelik Etkin)</li> <li>• Disable</li> </ul>
<b>Admin Setup Lockout</b>	Bir yönetici parolası belirlendięinde kullanıcıların Kur'a girmesini önlemenizi sağlar. Varsayılan ayar: <b>Disabled (Devre Dışı)</b>

Tablo 6. Secure Boot

Seenek	Aıklama
<b>Secure Boot Enable</b>	Güvenli önyükleme seeneęini etkinleştirmenizi veya devre dışı bırakmanızı sağlar. Seenekler řunlardır: <ul style="list-style-type: none"> <li>• <b>(Disabled</b> (Devre dışı) (Varsayılan)</li> <li>• Enabled (Etkin)</li> </ul>
<b>Expert Key Management</b>	Custom Mode Key Management'i (Özel Mod Tuş Yönetimi) etkinleştirmenizi veya devre dışı bırakmanızı sağlar. <ul style="list-style-type: none"> <li>• <b>(Disabled</b> (Devre dışı) (Varsayılan)</li> </ul>

Tablo 7. Performance (Performans)

Seenek	Aıklama
<b>Multi Core Support</b>	Bu alan, işlemcinin bir veya tüm çekirdeklerinin etkinleştirilip etkinleştirilmeyeceęini belirler. Bazı uygulamaların performansı, ilave çekirdeklerle gelişir. Bu seenek varsayılan olarak etkindir. İşlemci için multi-core desteęini etkinleştirir veya devre dışı bırakır. Seenekler řunlardır: <ul style="list-style-type: none"> <li>• <b>All</b> (Tümü) (Varsayılan)</li> <li>• 1</li> <li>• 2</li> <li>• 4</li> <li>• 5</li> <li>• 6</li> <li>• 7</li> <li>• 8</li> <li>• 9</li> </ul>

Seenek	Aıklama
	<p> <b>NOT:</b></p> <ul style="list-style-type: none"> <li>Görüntülenen seenekler, yüklü işlemcilere baėlı olarak farklılık gösterebilir.</li> <li>Seenekler, takılı işlemcinin desteklediėi çekirdek sayısına baėlıdır (N-Çekirdek İşlemciler için Tümü, 1, 2, N-1)</li> </ul>
<b>Intel SpeedStep</b>	<p>Intel SpeedStep özelliėini etkinleştirmenizi veya devre dıŐı bırakmanızı saėlar.</p> <p>Varsayılan Ayar: <b>Enable SpeedStep (SpeedStep'i Etkinleştir)</b></p>
<b>C States Control</b>	<p>İlave işlemci uyku durumlarını etkinleştirmenizi veya devre dıŐı bırakmanızı saėlar.</p> <p>Varsayılan Ayar: <b>Enabled (Etkin)</b></p>
<b>Intel TurboBoost</b>	<p>İşlemcinin Intel TurboBoost modunu etkinleştirmenizi veya devre dıŐı bırakmanızı saėlar.</p> <p>Varsayılan Ayar: <b>Enable TurboBoost (Intel TurboBoost'u Etkinleştir)</b></p>
<b>Hyper-Thread Control</b>	<p>İşlemcinin HyperThreading özelliėini etkinleştirmenizi veya devre dıŐı bırakmanızı saėlar.</p> <p>Varsayılan Ayar: <b>Enabled (Etkin)</b></p>
<b>Cache Prefetch</b>	<p>Varsayılan Ayar: <b>Enable Hardware Prefetch and Adjacent Cache Line Prefetch</b> (Donanımı Önceden Getirme ve Bitişik Önbellek Hattını Önceden Getirme Etkin)</p>
<b>Dell Reliable Memory Technology (RMT)</b>	<p>Sistem RAM'indeki bellek hatalarını tanımlamanızı ve belirlemenizi saėlar.</p> <p>Varsayılan Ayar: <b>Enable Dell Reliable Memory Technology (RMT)</b></p> <p> <b>NOT:</b> Bu özellik, T3610'da, sadece ECC bellek modülleri kurulu iken desteklenir.</p>

**Tablo 8. Power Management (Güç Yönetimi)**

Seenek	Aıklama
<b>AC Recovery</b>	<p>Bilgisayarın AC güç kaybından sonra AC güç uygulandıėında bilgisayarın nasıl tepki vereceėini belirler. AC Recovery (AC Kurtarma) özelliėini aŐaėıdaki seeneklere ayarlayabilirsiniz:</p> <ul style="list-style-type: none"> <li><b>Power Off</b> Güç Kapatma) (Varsayılan)</li> <li>Power On (Güç Açma)</li> <li>Last Power State (Son Güç Durumu)</li> </ul>
<b>Auto On Time</b>	<p>Bilgisayarın otomatik olarak açılma saatini ayarlamanızı saėlar. Seenekler Őunlardır:</p> <ul style="list-style-type: none"> <li><b>Disabled</b> (Devre dıŐı) (Varsayılan)</li> <li>Every Day (Her Gün)</li> </ul>

Seenek	Aıklama
	<ul style="list-style-type: none"> <li>Weekdays (Hafta İi)</li> <li>Günleri Se</li> </ul>
<b>Deep Sleep Control</b>	<p>Derin Uyku etkin durumdayken denetimleri tanımlamanızı saėlar.</p> <ul style="list-style-type: none"> <li><b>(Disabled</b> (Devre dıŐı) (Varsayılan)</li> <li>Yalnızca S5'te etkin</li> <li>S4 ve S5'te etkin</li> </ul>
<b>Fan Speed Control</b>	<p>Fan hızını denetlemenizi saėlar. Seenekler Őunlardır:</p> <ul style="list-style-type: none"> <li><b>Auto</b> (Otomatik) (Varsayılan)</li> <li>Yüksek</li> <li>Orta</li> <li>Düşük</li> </ul>
<b>USB Wake Support</b>	<p>USB aygıtlarının sistemi bekleme durumundan uyandırmasını etkinleŐtirmenizi saėlar. Varsayılan ayar: <b>Disabled (Devre DıŐı)</b></p>
<b>Wake on LAN</b>	<p>Bu seenek, bilgisayar belirli bir LAN sinyaliyle tetiklendiėinde bilgisayarın durum dıŐı konumdan açılmasını saėlar. Bekleme konumundan açma bu ayardan etkilenmez ve iŐletim sisteminde etkin olmalıdır. Bu özellik yalnızca bilgisayar AC gü kaynaėına baėlı olduėunda alıŐır.</p> <ul style="list-style-type: none"> <li><b>Disabled (Devre DıŐı)</b> - LAN veya kablosuz LAN'dan bir açma sinyali aldıėında, sistemin belirli LAN sinyalleri tarafından açılmasına izin vermez.</li> <li><b>LAN Only (Yalnızca LAN)</b> - Sistemin belirli LAN sinyalleri tarafından açılmasına izin verir.</li> </ul> <p>Bu seenek varsayılan olarak devre dıŐıdır.</p>
<b>Block Sleep</b>	<p>İŐletim Sistemi Ortamında uyku (S3 durumu) durumuna geçmeyi önlemenizi saėlar. Varsayılan ayar: <b>Disabled (Devre DıŐı)</b></p>

Tablo 9. POST Behavior

Seenek	Aıklama
<b>Numlock LED</b>	<p>NumLock iŐlevinin sistemin önyüklenmesi sırasında etkinleŐtirilip etkinleŐtirilemeyeceėini belirler. Bu seenek varsayılan olarak etkindir.</p>
<b>Keyboard Errors</b>	<p>Önyükleme sırasında klavyeden kaynaklanan hataların raporlanıp raporlanmayacaėını belirler. Bu seenek varsayılan olarak etkindir.</p>
<b>Fastboot</b>	<p>Bazı uyumluluk adımlarını atlayarak önyükleme iŐlemini hızlandırmanızı saėlar. Seenekler Őunlardır:</p> <ul style="list-style-type: none"> <li><b>Thorough</b> (Eksiksiz)- Bu seenek varsayılan olarak seilidir.</li> <li>Minimal (Minimum)</li> <li>Auto (Otomatik)</li> </ul>

Tablo 10. SanallaŐtırma Desteėi

Seenek	Aıklama
<b>Virtualization</b>	<p>Bu seenek Virtual Machine Monitör'ün (VMM), Intel Virtualization Technology tarafından sunulan ek donanım özelliklerini kullanıp kullanamayacaėını belirler.</p>

Seenek	Aıklama
	<ul style="list-style-type: none"> <li>• <b>Enable Intel Virtualization Technology</b> (Intel Sanallařtırma Teknolojisini Etkinleřtir) - Bu seenek varsayılan olarak etkindir.</li> </ul>
<b>VT for Direct I/O</b>	Virtual Machine Monitor'un (VMM), dođrudan G/ için Intel Virtualization teknolojisi tarafından sunulan ek donanım özelliklerini kullanmasını etkinleřtirir ya da devre dıřı bırakır. <ul style="list-style-type: none"> <li>• <b>Enable Intel Virtualization Technology for Direct I/O</b> (Dođrudan G/ için Intel Sanallařtırma Teknolojisini Etkinleřtir) - Bu seenek varsayılan olarak etkindir.</li> </ul>
<b>Trusted Execution</b>	Ölülmüş Sanal Makine Monitörünün (MVMM) Intel Trusted Execution (Güvenilir Yürütme) Teknolojisi tarafından sağlanan ilave donanım özelliklerini kullanıp kullanamayacağını tanımlamanızı sağlar. <ul style="list-style-type: none"> <li>• <b>Trusted Execution</b> (Güvenilir Yürütme) - Bu seenek varsayılan olarak devre dıřıdır.</li> </ul>

Tablo 11. Bakım



Seenek	Aıklama
<b>Service Tag</b>	Bilgisayarınızın servis etiketini gösterir.
<b>Asset Tag</b>	Önceden bir demirbaş etiketi belirlenmemiře, bir sistem demirbaş etiketi oluřturmanızı sağlar. Bu seenek varsayılan olarak ayarlanmamıřtır.
<b>SERR Messages</b>	SERR ileti mekanizmasını kontrol eder. Bu seenek varsayılan olarak ayarlanmamıřtır. Bazı grafik kartları SERR ileti mekanizmasının devre dıřı bırakılmasını gerektirir.

Tablo 12. Sistem Günlükleri

Seenek	Aıklama
<b>BIOS events</b>	Sistemin olay kaydını gösterir ve günlüđü silmenizi sağlar. <ul style="list-style-type: none"> <li>• Clear Log</li> </ul>

## BIOS'u Güncelleřtirme

BIOS'unuzu (sistem kurulumu), sistem kartını deđiřtirdiđinizde veya güncelleřtirme kullanılabilir olduđunda güncellenmeniz önerilir. Dizüstü bilgisayarlar için, bilgisayar pilinizin tamamen dolu olduđundan ve bir prize takılı olduđundan emin olun

1. Bilgisayarı yeniden bařlatın.
2. [dell.com/support](http://dell.com/support) adresine gidin.
3. Bilgisayarınızın Servis Etiketi veya Express Servis Kodu varsa:
  -  **NOT:** Servis Etiketini bulmak için, **Etiketim Nerede?** öđesine tıklayın.
  -  **NOT:** Servis Etiketinizi bulamıyorsanız, **Servis Etiketini Algıla** öđesine tıklayın. Ekrandaki talimatlarla devam edin.
4. **Service Tag** (Servis Etiketi) veya **Express Service Code** (Express Servis Kodu) bilgilerinizi girip **Submit** (Gönder) düğmesine tıklayın.
5. Servis Etiketini bulamazsanız, bilgisayarınızın Ürün Kategorisi'ne tıklayın.
6. Listedeki **Ürün Türü'nü** sein.
7. Bilgisayar modelinizi setiđinizde, bilgisayarınızın **Ürün Destek** sayfası görüntülenir.
8. **Drivers & Downloads** 'ı (Sürücüler ve Yüklemeler) tıklayın.

9. Sürücüler ve İndirmeler ekranında, **İşletim Sistemi** açılan listesinden **BIOS'u seçin**.
10. En son BIOS dosyasını belirleyip **Dosyayı İndir** düğmesine tıklayın.
11. **Lütfen aşağıdaki pencereden indirme yönteminizi seçin** kısmından tercih ettiğiniz indirme yöntemini seçin; **Şimdi İndir** 'e tıklayın.  
Ardından **Dosya İndirme** penceresi açılır.
12. Dosyayı bilgisayarınıza kaydetmek için **Kaydet**'i tıklayın.
13. Bilgisayarınıza güncelleştirilmiş BIOS ayarlarını kurmak için **Çalıştır**'a tıklayın.  
Ekrandaki yönergeleri izleyin.

## Sistem ve Kurulum Parolası

Bilgisayarınızı güvenceye almak için bir sistem parolası ve bir kurulum parolası oluşturabilirsiniz.

Parola Türü	Açıklama
<b>System Password</b> (Sistem Parolası)	Sisteminize oturum açmak için girmeniz gereken paroladır.
<b>Setup password</b> (Kurulum parolası)	Bilgisayarınızın BIOS ayarlarına erişmek ve burada değişiklikler yapmak için girmeniz gereken paroladır.



**DİKKAT:** Parola özellikleri, bilgisayarınızdaki veriler için temel bir güvenlik seviyesi sağlar.



**DİKKAT:** Kilitli değilse veya sahipsiz bırakılmışsa, bilgisayarınızdaki verilere herkes erişebilir.



**NOT:** Bilgisayarınız, sistem ve kurulum parolası devre dışı halde teslim edilir.

### Bir Sistem Parolası ve Kurulum Parolası Atama

Ancak, **Password Status** (Şifre Durumu) **Unlocked** (Kilitli Değil) ise, yeni bir **System Password** (Sistem Parolası) ve/veya **Setup Password** (Kurulum Parolası) atayabilirsiniz veya mevcut **System Password** (Sistem Parolası) ve/veya **Setup Password** (Kurulum Şifresi) öğesini değiştirebilirsiniz. Parola Durumu **Locked** (Kilitli) ise, Sistem Parolasını değiştiremezsiniz.



**NOT:** Parola anahtarı ayarı devre dışıysa, mevcut Sistem Parolası ve Kurulum Parolası silinir ve bilgisayarda oturum açmak için sistem parolasını vermeniz gerekir.

Sistem kurulumuna girmek için, gücü açtıktan veya yeniden başlattıktan hemen sonra <F2> tuşuna basın.

1. **System BIOS** (Sistem BIOS'u) veya **System Setup** ekranında, **System Security** (Sistem Güvenliği) öğesini seçip <Enter>'a basın.  
**System Security** (Sistem Güvenliği) ekranı görüntülenir.
2. **System Security** (Sistem Güvenliği) ekranında, **Password Status** (Parola Durumunun) **Unlocked** (Kilitli Değil) olduğunu doğrulayın.
3. **System Password** (Sistem Parolası) öğesini seçin, sistem parolanızı girin ve <Enter> veya <Tab> tuşuna basın.  
Sistem parolasını atamak için şu yönergeleri kullanın:
  - Bir parola en çok 32 karaktere sahip olabilir.
  - Parola 0 ila 9 arasındaki sayıları içerebilir.
  - Yalnızca küçük harfler geçerlidir, büyük harflere izin verilmez.
  - Yalnızca şu özel karakterlere izin verilir: boşluk, ("), (+), (,), (-), (.), (/), (:), (I), (\), (I), (').

Sorulduğunda sistem parolasını tekrar girin.

4. Önceden girmiş olduğunuz sistem parolasını girin ve **OK** (Tamam) tuşuna basın.
5. **Setup Password** (Kurulum Parolası) öğesini seçin, sistem parolanızı girin ve <Enter> veya <Tab> tuşuna basın.  
Bir mesaj kurulum parolasını yeniden girmenizi ister.
6. Önceden girmiş olduğunuz sistem parolasını girin ve **OK** (Tamam) tuşuna basın.
7. <Esc> tuşuna bastığınızda, bir mesaj görüntülenerek değişiklikleri kaydetmenizi sağlar.
8. Değişiklikleri kaydetmek için <Y> tuşuna basın.  
Bilgisayar yeniden başlatılır.

## Mevcut Bir Sistem Ve/Veya Kurulum Parolasını Silme Veya Değiştirme



Mevcut Sistem ve/veya Kurulum parolasını silmeye veya değiştirmeye çalışmadan önce, **Password Status'un** (Parola Durumu) Unlocked (Kilitli değil) olduğundan emin olun (System Setup'da). **Password Status** (Parola Durumu) Locked (Kilitli) ise mevcut Sistem veya Kurulum parolasını silemezsiniz veya değiştiremezsiniz.  
Sistem Kurulumuna girmek için, gücü açtıktan veya yeniden başlattıktan hemen sonra <F2> tuşuna basın.

1. **System BIOS** (Sistem BIOS'u) veya **System Setup** ekranında, **System Security** (Sistem Güvenliği) öğesini seçip <Enter>'a basın.  
**System Security** (Sistem Güvenliği) ekranı görüntülenir.
2. **System Security** (Sistem Güvenliği) ekranında, **Password Status** (Parola Durumunun) **Unlocked** (Kilitli Değil) olduğunu doğrulayın.
3. **System Password** (Sistem Parolası) öğesini seçin, mevcut sistem parolasını değiştirin veya silin ve <Enter> veya <Tab> tuşuna basın.
4. **System Password** (Sistem Parolası) öğesini seçin, mevcut sistem parolasını değiştirin veya silin ve <Enter> veya <Tab> tuşuna basın.  
 **NOT:** Sistem ve/veya Kurulum parolasını değiştirirseniz, istendiğinde yeni parolayı tekrar girin. Sistem ve/veya Kurulum parolasını silerseniz, sorulduğunda silme işlemini doğrulayın.
5. <Esc> tuşuna bastığınızda, bir mesaj görüntülenerek değişiklikleri kaydetmenizi sağlar.
6. Değişiklikleri kaydetmek ve Sistem Kurulumundan çıkmak için <Y> tuşuna basın.  
Bilgisayar yeniden başlatılır.

## Sistem Parolasını Devre Dışı Bırakma

Sistemin yazılım güvenliği özellikleri bir sistem parolası ve bir kurulum parolası içerir. Parola anahtarı kullanılmakta olan tüm parolaları devre dışı bırakır. PSWD anahtarı için 2 pim mevcuttur.

 **NOT:** Parola anahtarı varsayılan olarak devre dışıdır.

1. *Bilgisayarınızda Çalışmadan Önce* bölümündeki prosedürlere uyun.
2. Kapağı çıkarın.
3. Sistem kartı üzerinde PSWD anahtarını belirleyin. PSWD anahtarını sistem kartı üzerinde belirlemek için, Sistem Kartı Bileşenleri bölümüne bakın.
4. PSWD anahtarını sistem kartından çıkarın.  
 **NOT:** Bilgisayar anahtar olmadan önyükleme yapana dek mevcut parolalar devre dışı bırakılmaz (silinmez).
5. Kapağı takın.  
 **NOT:** PSWD anahtarı takılıken yeni bir sistem ve/veya kurulum parolası atarsanız, sistem bir daha ki önyüklemesinde yeni parolaları devre dışı bırakır.
6. Bilgisayarı elektrik prizine takın ve açın.
7. Bilgisayarı kapatın ve güç kablosunu elektrik prizinden çıkarın.

8. Kapađı çıkarın.
9. Anahtarı pimplere yerleřtirin.
10. Kapađı takın.
11. *Bilgisayarınızda alıřtıktan Sonra* bölümündeki prosedürlere uyun.
12. Bilgisayarınızı açın.
13. Sistem kurulumuna gidin ve yeni bir sistem veya kurulum parolası atayın.

# Tanılamalar

Bilgisayarınızla ilgili bir sorunla karşılaşırsanız, teknik yardım için Dell'e başvurmadan önce ePSA tanılamalarını çalıştırın. Tanılamanın amacı sisteminizin donanımını ek donanım gerekmeden veya veri kaybı riski olmaksızın sınamaktır. Sorunu kendiniz çözemiyorsanız, servis ve destek personeli sorunu çözenize yardımcı olmak için tanılama sonuçlarını kullanabilir.

## Gelişmiş Yükleme Öncesi Sistem Değerlendirmesi (ePSA) Tanılamaları

ePSA tanılamaları (ayrıca sistem tanılamaları olarak bilinir) donanımınızın eksiksiz kontrolünü gerçekleştirir. ePSA, BIOS'a dahildir ve BIOS tarafından dahili olarak başlatılır. Tümüleşik sistem tanılması belirli cihazlar veya cihaz grupları için aşağıdakileri yapmanızı sağlayan bir dizi seçenek sunar:

- Sınamaları otomatik olarak veya etkileşimli modda çalıştırma
- Sınamaları tekrarlama
- Sınama sonuçlarını görüntüleme veya kaydetme
- Başarısız aygıt(lar) hakkında ekstra bilgi sağlamak için ek sınama seçeneklerini ortaya koymak üzere kapsamlı sınamalar çalıştırma
- Sınamaların başarılı bir şekilde tamamlandığını bildiren durum mesajlarını görüntüleme
- Sınama sırasında karşılaşılan sorunlar hakkında size bilgi veren hata mesajlarını görüntüleme



**DİKKAT:** Yalnızca sisteminizi sınamak için sistem tanılamayı kullanın. Bu programı diğer sistemlerle kullanmak geçersiz sonuçlara veya hata mesajlarına neden olabilir.



**NOT:** Belirli aygıtlara ait bazı sınamalar kullanıcı etkileşimi gerektirir. Tanılama testleri gerçekleştirilirken her zaman bilgisayar terminalinde bulunduğunuzdan emin olun.

1. Bilgisayarınızı açın.
2. Bilgisayar önyüklemeye yaparken, Dell logosu görüntülendiğinde <F12> tuşuna basın.
3. Önyükleme menüsü ekranından **Diagnostics** (Tanılama) seçeneğini belirleyin.  
**Gelişmiş Ön Yükleme Sistemi Değerlendirme** penceresi, bilgisayarda algılanan tüm aygıtları listeleyerek görüntülenir. Tanılama, algılanan tüm aygıtlarda sınamalar yürütmeye başlar.
4. Belirli bir aygıtta tanılama testi gerçekleştirmek isterseniz, tanılama testini durdurmak için <Esc> tuşuna ve **Evet**'e basın.
5. Sol bölmeden aygıtı seçin ve **Run Tests** (Testleri Çalıştır) ögesine tıklayın.
6. Bir sorun halinde hata kodları görüntülenir.  
Hata kodunu not edip Dell'e başvurun.



# Bilgisayarınızda Sorun Giderme

Tanılama ışıkları, Sesli Uyarı Kodları ve Hata Mesajları gibi göstergeleri kullanarak bilgisayarınızda sorun giderme işlemleri yapabilirsiniz.

## Tanılama LED'leri

**NOT:** Tanılama LED'leri Açılıştaki Kendi Kendine Test (POST) işlemi boyunca yalnızca ilerlemenin bir göstergesi işlevini görürler. Bu LED'ler, POST rutininin durmasına neden olan sorunu belirtmezler.

Tanılama LED'leri, güç düğmesinin yanında kasanın ön tarafında yer alırlar. Bu tanılama LED'leri yalnızca POST işlemi sırasında etkin ve görülebilir. İşletim sistemi yüklemeye başladıktan sonra, kapanır ve artık görülmezler.

Her bir LED'in iki olası durumu vardır: KAPALI veya AÇIK. En önemli parça 1 rakamıyla işaretlenmiştir, diğer üçü, LED dizisinde aşağı veya karşıya doğru gittikçe 2, 3 ve 4 şeklinde etiketlenmiştir. POST sonrasında normal çalışma durumu dört LED'in de AÇIK olması ve BIOS işletim sisteminin denetimini aldığı anda kapanmasıdır.

**NOT:** Güç düğmesi sarı renkte veya kapalıysa tanılama ışıkları yanıp söner, beyaz renkte ise bu olmaz.

**Tablo 13. POST Tanılama LED'i Kalıpları**

Tanılama LED'leri



- Bilgisayar kapalı veya elektrik almıyor
- Bilgisayar kapanırsa AC güç kaynağını takıp bilgisayarı açın.
- Bilgisayar önyükleme yapmıştır ve normal çalışmaktadır.



- PCI cihaz yapılandırma etkinliği devam etmektedir veya PCI cihaz hatası algılanmıştır.
- Tüm çevre kartları PCI ve PCI-E yuvalarından çıkarın ve bilgisayarı yeniden başlatın. Bilgisayar önyükleme yapıyorsa, hatalı olanı bulana kadar çevre kartları teker teker geri takın.



- Olası bir işlemci arızası oluştu.
- İşlemciyi tekrar takın.

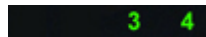

- Bellek modülleri saptandı, ancak bir bellek güç hatası oluştu.
- İki veya daha fazla bellek modülü takılıysa, modülleri çıkarıp bir modülü tekrar takın ve bilgisayarı yeniden başlatın. Bilgisayar düzgün şekilde başlıyorsa, hatalı bir modül tanımlayana veya tüm modülleri hatasız şekilde tekrar takana kadar ilave bellek modülleri (bir seferde tek modül) takmaya devam edin. Yalnızca bir bellek modülü takılıysa, onu farklı bir DIMM konektörüne taşımayı deneyin ve bilgisayarı yeniden başlatın.

2 4

Bir grafik kartı hatası oluşmuş olabilir.

- Mümkünse, bilgisayarınıza aynı türde, düzgün çalışan bir bellek takın.
- Ekranın/monitörün ayrı bir grafik kartına takılı olduğundan emin olun.
- Takılı grafik kartlarını yeniden takın.
- Bilgisayarınıza, varsa, çalışan bir grafik kartı takın.

2 3

Olası bir sabit sürücü arızası oluştu.

- Tüm güç ve veri kablolarını tekrar takın.

2 3 4

Olası bir USB arızası oluştu.

- Tüm USB aygıtlarını yeniden takın ve tüm kablo bağlantılarını gözden geçirin.

1

Bellek modülü algılanamadı.

- İki veya daha fazla bellek modülü takılıysa, modülleri çıkarıp bir modülü tekrar takın ve bilgisayarı yeniden başlatın. Bilgisayar düzgün şekilde başlıyorsa, hatalı bir modülü tanımlayana veya tüm modülleri hatasız şekilde tekrar takana kadar ilave bellek modülleri (bir seferde tek modül) takmaya devam edin.
- Mümkünse, bilgisayarınıza aynı türde, çalışan bir bellek takın.

1 4

Güç konektörü düzgün takılmamış.

- 2x2 güç konektörünü güç kaynağı ünitesinden tekrar yerleştirin.

1 3

Bellek modülleri algılandı, ancak bir bellek yapılandırma veya uyum hatası oluştu.

- Bellek modülü/konektör takmayla ilgili özel gereksinimlerin bulunmadığından emin olun.
- Kullandığınız belleğin bilgisayarınız tarafından desteklendiğinden emin olun.

1 3 4

Olası bir sistem kartı kaynağı ve/veya donanım arızası oluştu.

- CMOS'u Temizleyin (Düğme pili tekrar takın. Düğme Pili Çıkarma ve Takma bölümüne bakın).
- Tüm dahili ve harici çevre aygıtları çıkarın ve bilgisayarı yeniden başlatın. Bilgisayar önyükleme yapıyorsa, hatalı olanı bulana kadar çevre kartları teker teker geri takın.
- Sorun devam ederse, sistem kartı / sistem kartı bileşeni hatalıdır.

1 2

Olası bir sistem kartı hatası oluştu.

- Tüm dahili ve harici çevre aygıtları çıkarın ve bilgisayarı yeniden başlatın. Bilgisayar önyükleme yapıyorsa, hatalı olanı bulana kadar çevre kartları teker teker geri takın.

1 2 3

Başka bir hata oluştu.

- Sorun devam ederse, sistem kartı arızalıdır.
- Ekranın/monitörün ayrı bir grafik kartına takılı olduğundan emin olun.
- Tüm sabit sürücülerin ve optik sürücü kablolarının sistem kartına düzgün şekilde takıldığından emin olun.
- Ekranda, aygıtınızda (örneğin; disket sürücüsü veya sabit disk sürücüsü) sorun olduğunu belirten bir hata mesajı görünürse, düzgün çalıştığından emin olmak için aygıtı kontrol edin.
- İşletim sisteminiz bir aygıttan (örneğin, disket sürücüsü veya optik sürücü) önyükleme yapmaya çalışırsa, önyükleme sırasının bilgisayarınıza takılı aygıtlar için doğru olduğundan emin olmak için sistem kurulumunu kontrol edin.

4

Sistem Kurtarma Modu

- BIOS sağlama toplamı hatası algılanmıştır ve sistem şimdi kurtarma modundadır.

1 2 3 4

Önyükleme devri

- POST işleminin sonunu gösterir. LED'ler normalde POST tamamlandığında kısa süre bu durumda kalırlar. Sistemin devri tamamlandıktan sonra LED'ler söner.

## Hata İletileri

Sorunun ciddiyetine bağlı olarak, görüntülenen üç tür BIOS hata iletisi vardır. Bu iletiler şunlardır:

### Bilgisayarınızı Tamamen Durduran Hatalar

Bu hata iletiler bilgisayarınızı durdurur ve sistemin gücünü yeniden başlatmanızı gerektirir. Aşağıdaki tablo hata iletilerini listeler.

**Tablo 14. Bilgisayarınızı tamamen durduran hatalar**

Hata İletisi
Error! Non-ECC DIMMs are not supported on this system. (Hata! Bu sistemde ECC Olmayan DIMM'ler desteklenmiyor).
Alert! Processor cache size is mismatched. (Uyarı! İşlemci önbellek boyutu eşleşmiyor). Install like processor or one processor. (Benzer işlemci veya tek işlemci takın).
Alert! Processor type mismatch. (Uyarı! İşlemci türü eşleşmiyor). Install like processor or one processor. (Benzer işlemci veya tek işlemci takın).
Alert! Processor speed mismatch (Uyarı! İşlemci hızı eşleşmiyor) Install like processor or one processor. (Benzer işlemci veya tek işlemci takın).
Alert! Incompatible Processor detected. (Uyarı! Uyumsuz işlemci algılandı). Install like processor or one processor. (Benzer işlemci veya tek işlemci takın).

## Bilgisayarınızı Durdurmayan Hatalar

Bu hata iletileri bilgisayarınızı durdurmaz ancak bir uyarı iletileri görüntüler, birkaç saniye duraklar ve önyüklemeye devam eder. Aşağıdaki tablo hata iletilerini listeler.

**Tablo 15. Bilgisayarınızı durdurmamayan hatalar**

Hata İletisi
Alert! Cover was previously removed. (Uyarı! Kapak daha önce çıkarılmış.)

## Bilgisayarınızı Yavaşça Durduran Hatalar

Bu hata iletileri bilgisayarınızı yavaşça durdurur ve devam etmek için <F1> ya da sistem kurulumuna girmek için <F2 > tuşuna basmanız istenir. Aşağıdaki tabloda hata iletileri listelenmektedir.

**Tablo 16. — Bilgisayarınızı Yavaşça Durduran Hatalar**

Hata İletisi
Alert! Front I/O Cable failure. (Uyarı! Ön G/Ç Kablosunda hata).
Alert! Left Memory fan failure. (Uyarı! Sol Bellek fanı hatası).
Alert! Right Memory fan failure. (Uyarı! Sağ Bellek fanı hatası).
Alert! PCI fan failure. (Uyarı! PCI fanı hatası).
Alert! Chipset heat sink not detected. (Uyarı! Yonga seti ısı emicisi algılanmadı).
Alert! Hard Drive fan1 failure. (Uyarı! Sabit Sürücü fan1 hatası).
Alert! Hard Drive fan2 failure. (Uyarı! Sabit Sürücü fan2 hatası).
Alert! Hard Drive fan3 failure. (Uyarı! Sabit Sürücü fan3 hatası).
Alert! CPU 0 fan failure. (Uyarı! CPU 0 fanı hatası).
Alert! CPU 1 fan failure. (Uyarı! CPU 1 fanı hatası).
Alert! Memory related failure detected. (Uyarı! Bellekle ilgili hata algılandı.)
Alert! Correctable memory error has been detected in memory slot DIMMx. (Uyarı! Bellek yuvası DIMMx'te düzeltilebilir bellek hatası algılandı).
Uyarı: Optimum olmayan bellek popülasyonu algılandı. Bellek bant genişliğini artırmak için siyah mandallı DIMM konnektörlerinden önce beyaz mandallı DIMM konnektörlerini takın.
Mevcut güç kaynağınız sisteminizde yapılan son yapılandırma değişikliklerini desteklemiyor. Daha yüksek wattlı bir güç kaynağına yükseltme yapma hakkında bilgi için lütfen Dell Teknik destek ekibine başvurun.
Dell Reliable Memory Technology (Dell Güvenilir Bellek Teknolojisi) (RMT), sistem belleğinde izole hatalar algıladı. Çalışmaya devam edebilirsiniz. Bellek modülünün değiştirilmesi önerilir. Özel DIMM bilgileri için lütfen BIOS kurulumundaki RMT Olay günlüğü ekranına bakın.
Dell Reliable Memory Technology (Dell Güvenilir Bellek Teknolojisi) (RMT), sistem belleğinde izole hatalar algıladı. Diğer hatalar izole edilmeyecek. Bellek modülünün değiştirilmesi önerilir. Özel DIMM bilgileri için lütfen BIOS kurulumundaki RMT Olay günlüğü ekranına bakın.

## Teknik Özellikler

**NOT:** Seçenekler bölgeye göre değişebilir. Aşağıdaki özellikler yalnız yasaların bilgisayarınızla birlikte gönderilmesini istediği öğelerdir. Bilgisayarınızın kapsamlı özellikleri için [dell.com/support](http://dell.com/support) adresindeki destek sitesinde yer alan **Kullanıcı Kılavuzu**'nuzdaki **Teknik Özellikler** bölümüne bakın. Bilgisayarınızın yapılandırması hakkında daha fazla bilgi için, Windows işletim sisteminizdeki **Yardım ve Destek** bölümüne gidin ve bilgisayarınız hakkındaki bilgileri görüntüleme seçeneğini belirleyin.

**Tablo 17. İşlemci**

Özellik	Teknik Özellik
Tür	4, 6, 8, 10, ve 12 çekirdek Intel Xeon E5 v2 işlemci.
Önbellek	
Talimat Önbelleği	32 KB
Veri Önbelleği	<ul style="list-style-type: none"> <li>• 32 KB</li> <li>• Çekirdek başına 256 kB Orta Seviye Önbellek</li> <li>• 30 MB'a kadar son seviye önbellek (LLC) tüm çekirdekler arasında paylaşılır (çekirdek başına 2,5 MB)</li> </ul>

**Tablo 18. Sistem Bilgileri**

Özellik	Teknik Özellik
Yonga seti	Intel C600 yonga seti
BIOS yongası (NVRAM)	8 MB + 4 MB seri flash EEPROM

**Tablo 19. Bellek**

Özellik	Teknik Özellik
Bellek modülü konektörü	
T3610 / T5610	8 DIMM yuvası
T7610	16 DIMM yuvası
Bellek modülü kapasitesi	
T3610 / T5610	2 GB, 4 GB, 8 GB ve 16 GB
T7610	2 GB, 4 GB, 8 GB, 16 GB ve 32 GB
Tür	
T3610	1600 ve 1866 DDR3 RDIMM ECC/ECC dışı
T5610	1600 ve 1866 DDR3 RDIMM ECC
T7610	1600 ve 1866 DDR3 RDIMM ve 32 GB LRDIMM ECC
Minimum bellek	

Özellik	Teknik Özellik
T3610 / T5610 / T7610	4 GB
Maksimum bellek	
T3610 / T5610	128 GB
T7610	512 GB

**Tablo 20. Video**

Özellik	Teknik Özellik
Ayrı (PCIe 3.0/2.0 x16)	
T3610 / T5610	2'ye kadar tam yükseklik, tam uzunluk (maksimum 300 W)
T7610	4'e kadar tam yükseklik, tam uzunluk (maksimum 600 W)

**Tablo 21. Audio**

Özellik	Teknik Özellik
Tümleşik	Realtek ALC3220 ses codec'i

**Tablo 22. Ağ**

Özellik	Teknik Özellik
T3610 / T5610	Intel 82759
T7610	Intel 82759 ve Intel 82754

**Tablo 23. Genişletme Arayüzleri**

Özellik	Teknik Özellik
PCI:	
YUVA1	PCI Express 3,0 x4, 4 GB/s
YUVA 2	PCI Express 3,0 x16, 16 GB/s
YUVA 3	PCI Express 2,0 x4, 2 GB/s
YUVA 4	PCI Express 3,0 x16, 16 GB/s
YUVA 5	PCI 2,3 (32 bit, 33 MHz), 133 MB/s
SLOT1_CPU2 (CPU2 gerekli)	PCI Express 3,0 x16, 16 GB/s
SLOT2_CPU2 (CPU2 gerekli)	PCI Express 3,0 x16, 16 GB/s
Depolama (HDD/SSD):	
SAS0	LSI 2308 SAS 2.0, SATA 3.0, 6 Gbps (4 bağlantı noktalı)
SAS1	LSI 2308 SAS 2.0, SATA 3.0, 6 Gbps (4 bağlantı noktalı)
Depolama (ODD):	
SATA0	Intel AHCI SATA 3.0, 6 Gbps
SATA1	Intel AHCI SATA 3.0, 6 Gbps
USB:	

Özellik	Teknik Özellik
Ön bağlantı noktaları	USB 3,0, 5 Gbps (1 bağlantı noktası); USB 2,0, 480 Mbps (3 bağlantı noktası)
Arka bağlantı noktaları	USB 3.0, 5 Gbps (3 bağlantı noktası); USB 2,0, 480 Mbps (3 bağlantı noktası)
Dahili bağlantı noktaları	USB 2,0, 480 Mbps (3 bağlantı noktası)

**Tablo 24. Sürücüler**

Özellik	Teknik Özellik
T3610 /T5610	
Dışarıdan erişilebilen:	
Slimline SATA optik yuvaları	bir
5,25 inç sürücü yuvaları	bir: <ul style="list-style-type: none"> <li>• bir adet 5,25 inç SATA aygıtını veya bir adet 3,50 inç SATA HDD aygıtını destekler</li> <li>• bir adet ortam kartı okuyucuyu destekler</li> <li>• iki adede kadar 2,5 inç SAS/SATA/HDD/SSD'yi destekler (isteğe bağlı adaptörlerle)</li> </ul>
İçeriden erişilebilen	
3,5 inç sabit sürücü yuvaları	iki: <ul style="list-style-type: none"> <li>• iki adet 3,5 inç SATA'yı destekler</li> <li>• 2,5 inç SAS/SATA/HDD/SSD'i destekler</li> </ul>
T7610	
Dışarıdan erişilebilen:	
Slimline SATA optik yuvaları	bir
5,25 inç sürücü yuvaları	bir: <ul style="list-style-type: none"> <li>• bir adet 5,25 inç aygıtı destekler</li> <li>• bir adet ortam kartı okuyucuyu destekler</li> <li>• dört adede kadar 2,5 inç sabit sürücüyü destekler (isteğe bağlı adaptörlerle)</li> </ul>
3,5 inç sabit sürücü yuvaları	dört
İçeriden erişilebilen	yok

**Tablo 25. Harici Konnektörler**

Özellik	Teknik Özellik
Audio	<ul style="list-style-type: none"> <li>• ön panel — mik giriş, kulaklık çıkış</li> <li>• arka panel — hat çıkış, mik giriş/hat giriş</li> </ul>
Ağ	

Özellik	Teknik Özellik
T3610/T5610	Bir RJ-45
T7610	iki RJ-45
Seri	bir adet 9 pimli konektör
USB	
T3610 / T5610 / T7610	<ul style="list-style-type: none"> <li>• ön panel — üç adet USB 2.0 ve bir adet USB 3.0</li> <li>• arka panel — üç adet USB 2.0 ve bir adet USB 3.0</li> <li>• dahili — üç adet USB 2.0</li> </ul>
Video	Video kartı bağımlı
	<ul style="list-style-type: none"> <li>• DVI konektörü</li> <li>• DisplayPort</li> <li>• DMS-59</li> </ul>

**Tablo 26. Dahili Konektörler**

Özellik	Teknik Özellik
Sistem gücü	bir adet 28 pimli konektör
Sistem fanları	üç adet 4 pimli konektör
İşlemci fanları	
T3610	bir adet 5 pimli konektör
T5610/T7610	iki adet 5 pimli konektör
HDD fanları	
T3610 / T5610	bir adet 5 pimli konektör
T7610	üç adet 5 pimli konektör
Bellek	
T3610 / T5610	sekiz adet 240 pimli konektör
T7610	on altı adet 240 pimli konektör
İşlemci	
T3610	bir adet LGA-2011 yuvası
T5610 / T7610	iki adet LGA-2011 yuvası
Arka G/Ç:	
PCI Express	
PCI Express x4	
T3610 / T5610	iki adet 164 pimli konektör
T7610	bir adet 98 pimli konektör, bir adet 164 pimli konektör
PCI Express x16	
T3610 / T5610	iki adet 164 pimli konektör

Özellik	Teknik Özellik
T7610	iki adet 164 pimli konektör (isteğe bağlı ikinci işlemci takıldığında dört)
PCI 2.3	bir adet 124 pimli konektör
Ön GÇ:	
Ön USB	bir adet 14 pimli konektör
Dahili USB	bir adet tip A dişi, bir adet ikili bağlantı noktası 2x5 başlık
Ön panel denetimi	bir adet 2x14 pimli konektör
Ön panel ses HDA başlığı	bir adet 2x5 pimli konektör
Sabit sürücü/ Optik sürücü:	
SATA	
T3610 / T5610	<ul style="list-style-type: none"> <li>HDD için dört adet 7 pimli SATA konektör</li> <li>ODD için iki adet 7 pimli SATA konektör</li> </ul>
T7610	<ul style="list-style-type: none"> <li>HDD için iki adet 36 pimli mini SAS konektör</li> <li>ODD için iki adet 7 pimli SATA konektör</li> </ul>
Güç	
T3610	bir adet 24 pimli ve bir adet 8 pimli konektör
T5610	bir adet 24 pimli ve iki adet 8 pimli konektör
T7610	bir adet 24 pimli ve bir adet 20 pimli konektör

**Tablo 27. Denetimler ve Işıklar**

Özellik	Teknik Özellik
Güç düğmesi ışığı:	<p>kapalı — sistem kapalı veya fişi çekilmiş.</p> <p>sabit beyaz ışık — bilgisayar normal çalışır.</p> <p>yanıp sönen beyaz ışık — bilgisayar beklemededir.</p> <p>sabit sarı ışık — bilgisayar çalışmaz ve bu sistem kartında veya güç kaynağında sorun olduğunu belirtir.</p> <p>yanıp sönen sarı ışık — sistem kartında sorun olduğunu belirtir.</p>
Sürücü etkinlik ışığı	beyaz ışık — yanıp sönen beyaz ışık bilgisayarın sabit sürücünden veri okuduğunu veya yazdığını belirtir.
Ağ bağlantısı bütünlük ışıkları (arka panel)	<p>yeşil ışık — Ağ ve bilgisayar arasında 10 Mbs düzeyinde iyi bir bağlantı mevcuttur</p> <p>turuncu ışık — Ağ ve bilgisayar arasında 100 Mbs düzeyinde iyi bir bağlantı mevcuttur.</p> <p>sarı ışık — Ağ ve bilgisayar arasında 1000 Mbs düzeyinde iyi bir bağlantı mevcuttur.</p>
Ağ etkinlik ışıkları (arka panel)	sarı ışık — bağlantıda ağ etkinliği varsa yanıp söner.
Tanımlama ışıkları:	kapalı — bilgisayar kapalıdır veya POST'u (Açılıştaki Kendi Kendine Test) tamamlamıştır.

Özellik	Teknik Özellik
	sarı/yanıp sönen ışık — belirli tanılama kodları için servis kılavuzuna bakın.

**Tablo 28. Güç**

Özellik	Teknik Özellik
Düğme pil	3 V CR2032 lityum düğme pil
Voltaj	100 VAC – 240 VAC
Watt değeri	
T3610	685 / 425 W (100 VAC – 240 VAC'lık giriş voltajı)
T5610	825 / 685 W (100 VAC – 240 VAC'lık giriş voltajı)
T7610	<ul style="list-style-type: none"> <li>• 1000 W (giriş voltajı 100 VAC – 107 VAC)</li> <li>• 1300 W (giriş voltajı 181 VAC – 240 VAC)</li> <li>• 1100 W (giriş voltajı 108 VAC – 180 VAC)</li> </ul>
Maksimum ısı dağıtımı	
1300 W	<ul style="list-style-type: none"> <li>• 4015,3 BTU/Hr (100 VAC'de)</li> <li>• 4365,5 BTU/Hr (107 VAC'de)</li> <li>• 5099,9 BTU/Hr (181 VAC'de)</li> </ul>
825 W	3312,6 BTU/Hr
685 W	2750,5 BTU/Hr
425 W	1706,5 BTU/Hr



**NOT:** Isı dağıtımı güç kaynağının vat değeriyle hesaplanır.

**Tablo 29. Fiziksel**

Özellik	Teknik Özellik
T5610	
Yükseklik (ayaklar dahil)	416,90 mm (16,41 inç)
Yükseklik (ayaklar hariç)	414,00 mm (16,30 inç)
T3610	
Yükseklik (ayaklar dahil)	175,50 mm (6,91 inç)
Yükseklik (ayaklar hariç)	414,00 mm (16,30 inç)
T3610 / T5610	
Genişlik	172,60 mm (6,79 inç)
Derinlik	471,00 mm (18,54 inç)
Ağırlık (minimum):	14,00 kg (30,86 lb) / 13,2 kg (29,10 lb)
T7610	
Yükseklik (ayaklar dahil)	433,40 mm (17,06 inç)

Özellik	Teknik Özellik
Yükseklik (ayaklar hariç)	430,50 mm (16,95 inç)
Genişlik	216,00 mm (8,51 inç)
Derinlik	525,00 mm (20,67 inç)
Ağırlık (minimum)	16,90 kg (37,26 lb)

**Tablo 30. Ortamsal**

Özellik	Teknik Özellik
Sıcaklık:	
Çalışma	10 °C - 35 °C (50 °F - 95 °F)
Depolama	-40 °C - 65 °C (-40 °F - 149 °F)
Bağıl nem (en yüksek):	%20 - %80 (yoğuşmasız)
Maksimum titreşim:	
Çalışma	0,0002 G <sup>2</sup> /Hz değerinde 5 - 350 Hz
Depolama	0,001 - 0,01 G <sup>2</sup> /Hz değerinde 5 - 500 Hz
Maksimum darbe:	
Çalışma	2 milisaniye +/- %10 darbe süresinde 40 G +/- %5 (51 cm/sn [20 inç/sn] eşdeğeri)
Depolama	2 milisaniye +/- %10 darbe süresinde 105 G +/- %5 (127 cm/sn [50 inç/sn] eşdeğeri)
İrtifa:	
Çalışma	-15,2 m - 3048 m (-50 fit - 10.000 fit)
Depolama	-15,2 m - 10.668 m (-50 fit - 35.000 fit)
Havadan geçen kirletici madde düzeyi	ISA-S71.04-1985 ile tanımlanan biçimde G1



## Dell'e Başvurma

 **NOT:** Etkin bir Internet bağlantınız yoksa, başvuru bilgilerini satış faturanızda, irsaliyede, fişte veya Dell ürün kataloğunda bulabilirsiniz.

Dell birden fazla çevrimiçi ve telefon tabanlı destek ve servis seçeneği sunar. Kullanılabilirlik ülkeye ve ürüne göre değişir ve bazı hizmetler bulunduğunuz bölgede olmayabilir. Satış, teknik destek veya müşteri hizmetleri ile ilgili konularda Dell'e başvurmak için:

1. [dell.com/support](https://dell.com/support) sitesine gidin.
2. Destek kategorinizi seçin.
3. Sayfanın üstündeki Ülke/Bölge Seçin (Choose A Country/Region) açılır menüsünden ülkenizi veya bölgenizi doğrulayın.
4. Gereksininize uygun hizmet veya destek bağlantısını seçin.